

Inspiron 14



3000 Series

Servisní příručka

Model počítače: Inspiron 14–3451
Regulační model: P60G
Regulační typ: P60G002



Poznámky, upozornění a varování

-  **POZNÁMKA:** POZNÁMKA označuje důležité informace, které umožňují lepší využití počítače.
 -  **VÝSTRAHA: UPOZORNĚNÍ** poukazuje na možnost poškození hardwaru nebo ztráty dat a poskytuje návod, jak se danému problému vyhnout.
 -  **VAROVÁNÍ: VAROVÁNÍ** upozorňuje na potenciální nebezpečí poškození majetku, úrazu nebo smrti.
-

Copyright © 2015 Dell Inc. Všechna práva vyhrazena. Tento produkt je chráněn autorskými právy a právy na duševní vlastnictví Spojených států a mezinárodními právy. Dell™ a logo Dell jsou obchodní známky společnosti Dell Inc. ve Spojených státech a/nebo v jiných jurisdikcích. Všechny ostatní značky a názvy uvedené v tomto dokumentu mohou být obchodní známky příslušných společností.

2015 - 01

Rev. A00

Obsah

Před manipulací uvnitř počítače.....	10
Než začnete	10
Bezpečnostní pokyny.....	10
Doporučené nástroje.....	12
Po manipulaci uvnitř počítače.....	13
Vyjmutí baterie.....	14
Postup.....	14
Vložení baterie.....	15
Postup.....	15
Sejmutí spodního krytu.....	16
Přípravné kroky.....	16
Postup.....	16
Nasazení krytu základny.....	17
Postup.....	17
Následné kroky.....	17
Vyjmutí pevného disku.....	18
Přípravné kroky.....	18
Postup.....	18
Instalace pevného disku.....	21
Postup.....	21
Následné kroky.....	21

Vyjmutí paměťových modulů.....	22
Přípravné kroky.....	22
Postup.....	22
Montáž paměťových modulů.....	24
Postup.....	24
Následné kroky.....	25
Demontáž bezdrátové karty.....	26
Přípravné kroky.....	26
Postup.....	26
Instalace bezdrátové karty.....	28
Postup.....	28
Následné kroky.....	28
Demontáž klávesnice.....	29
Přípravné kroky.....	29
Postup.....	29
Instalace klávesnice.....	32
Postup.....	32
Následné kroky.....	32
Demontáž opěrky rukou.....	33
Přípravné kroky.....	33
Postup.....	33
Instalace opěrky rukou.....	38
Postup.....	38
Následné kroky.....	38

Vyjmutí dotykové podložky.....	39
Přípravné kroky.....	39
Postup.....	39
Instalace dotykové podložky.....	42
Postup.....	42
Následné kroky.....	42
Vyjmutí desky tlačítka napájení.....	43
Přípravné kroky.....	43
Postup.....	43
Instalace desky tlačítka napájení.....	45
Postup.....	45
Následné kroky.....	45
Vyjmutí reproduktorů.....	46
Přípravné kroky.....	46
Postup.....	46
Instalace reproduktorů.....	48
Postup.....	48
Následné kroky.....	48
Vyjmutí desky V/V.....	49
Přípravné kroky.....	49
Postup.....	49
Montáž desky I/O.....	51
Postup.....	51
Následné kroky.....	51

Demontáž základní desky.....	52
Přípravné kroky.....	52
Postup.....	52
Montáž základní desky.....	55
Postup.....	55
Následné kroky.....	55
Vyjmutí knoflíkové baterie.....	57
Přípravné kroky.....	57
Postup.....	57
Vložení knoflíkové baterie.....	59
Postup.....	59
Následné kroky.....	59
Demontáž sestavy chladiče.....	60
Přípravné kroky.....	60
Postup.....	60
Montáž sestavy chladiče.....	62
Postup.....	62
Následné kroky.....	62
Vyjmutí ventilátoru.....	63
Přípravné kroky.....	63
Postup.....	63
Výměna ventilátoru.....	65
Postup.....	65
Následné kroky.....	65

Demontáž sestavy displeje.....	66
Přípravné kroky.....	66
Postup.....	66
Montáž sestavy displeje.....	71
Postup.....	71
Následné kroky.....	71
Demontáž čelního krytu displeje.....	72
Přípravné kroky.....	72
Postup.....	72
Montáž rámečku displeje.....	74
Postup.....	74
Následné kroky.....	74
Demontáž panelu displeje.....	75
Přípravné kroky.....	75
Postup.....	75
Montáž panelu displeje.....	78
Postup.....	78
Následné kroky.....	78
Demontáž závěsů displeje.....	79
Přípravné kroky.....	79
Postup.....	79
Montáž závěsů displeje.....	81
Postup.....	81
Následné kroky.....	81

Demontáž zadního krytu displeje.....	82
Přípravné kroky.....	82
Postup.....	82
Montáž zadního krytu displeje.....	84
Postup.....	84
Následné kroky.....	84
Demontáž kamery.....	85
Přípravné kroky.....	85
Postup.....	85
Instalace kamery.....	87
Postup.....	87
Následné kroky.....	87
Demontáž portu napájecího adaptéru.....	88
Přípravné kroky.....	88
Postup.....	88
Montáž portu napájecího adaptéru.....	90
Postup.....	90
Následné kroky.....	90
Demontáž základny počítače.....	91
Přípravné kroky.....	91
Postup.....	91
Montáž základny počítače.....	93
Postup.....	93
Následné kroky.....	93
Aktualizace systému BIOS.....	94

Pomoc a kontakt na společnost Dell.....	95
Zdroje pro vyhledání nápovědy.....	95
Kontaktování společnosti Dell.....	95

Před manipulací uvnitř počítače

 **VÝSTRAHA:** Chcete-li předejít poškození komponent a karet, manipulujte s nimi pouze za hrany a nedotýkejte se kolíků a kontaktů.

 **POZNÁMKA:** Obrázky v tomto dokumentu se mohou lišit od vašeho počítače v závislosti na sestavě, kterou jste si objednali.









Než začnete

- 1 Uložte a zavřete všechny otevřené soubory a ukončete všechny spuštěné aplikace.
- 2 Vypněte počítač.
 - Windows 8.1: Na obrazovce **Start** klikněte nebo klepněte na ikonu napájení  → **Vypnout**.
 - Windows 7: Klikněte nebo klepněte na položky **Start** → **Vypnout**.

 **POZNÁMKA:** Používáte-li jiný operační systém, vyhledejte pokyny ohledně jeho vypnutí v příslušné dokumentaci.
- 3 Odpojte počítač a všechna připojená zařízení od elektrických zásuvek.
- 4 Odpojte od počítače všechny kabely (jako jsou například telefonní kabely, síťové kabely a podobně).
- 5 Odpojte od počítače všechna připojená periferní nebo jiná zařízení (například klávesnici, myš, monitor a podobně).
- 6 Vyměňte z počítače všechny paměťové karty nebo optické disky (pokud je potřeba).
- 7 Po odpojení počítače uzemněte základní desku stisknutím tlačítka napájení a jeho přidržením po dobu 5 sekund.

Bezpečnostní pokyny

Dodržováním následujících bezpečnostních zásad zabráníte možnému poškození počítače a zajistíte vlastní bezpečnost.

-  **VAROVÁNÍ:** Před manipulací s vnitřními součástmi počítače si přečtěte bezpečnostní pokyny dodané s počítačem. Další informace o vzorových bezpečnostních postupech naleznete na domovské stránce Regulatory Compliance (Soulad s předpisy) na adrese dell.com/regulatory_compliance.
-  **VAROVÁNÍ:** Před otevřením panelů nebo krytu počítače odpojte všechny zdroje napájení. Po dokončení práce uvnitř počítače nainstalujte zpět všechny kryty, panely a šrouby předtím, než připojíte zdroje napájení.
-  **VÝSTRAHA:** Chcete-li předejít poškození počítače, ujistěte se, že je pracovní plocha rovná a čistá.
-  **VÝSTRAHA:** Chcete-li předejít poškození komponent a karet, manipulujte s nimi pouze za hrany a nedotýkejte se kolíků a kontaktů.
-  **VÝSTRAHA:** Odstraňování problémů a opravy smíte provádět pouze po schválení týmem technické podpory společnosti Dell nebo podle jeho pokynů. Záruka se nevztahuje na škody způsobené servisními zásadami, které nebyly společností Dell schváleny. Přečtěte si bezpečnostní pokyny, které jste obdrželi s produktem nebo které najdete na adrese dell.com/regulatory_compliance.
-  **VÝSTRAHA:** Před manipulací s vnitřními součástmi počítače proveďte uzemnění tím, že se dotknete nenatřené kovové plochy, jako například kovové části na zadní straně počítače. Během práce se opětovně dotýkejte nenatřené kovové povrchu, abyste vybili statickou elektřinu, která by mohla interní součásti počítače poškodit.
-  **VÝSTRAHA:** Při odpojování kabelu tahejte za konektor nebo pásek pro vytahování, nikoli za samotný kabel. Některé kabely mohou být opatřeny konektory se západkami nebo přítlačnými šrouby, které je třeba před odpojením kabelu uvolnit. Při odpojování kabelů konektory udržujte vyrovnané, aby nedošlo k ohnutí kolíků konektorů. Při připojování kabelů se ujistěte, že jsou konektory a porty správně otočeny a vyrovnány.
-  **VÝSTRAHA:** Při odpojování síťového kabelu nejprve odpojte kabel od počítače a potom jej odpojte od síťového zařízení.
-  **VÝSTRAHA:** Stiskem vysuňte všechny karty vložené ve čtečce paměťových karet.

Doporučené nástroje

Postupy uvedené v tomto dokumentu mohou vyžadovat použití následujících nástrojů:

- křížový šroubovák,
- plastová jehla.

Po manipulaci uvnitř počítače

 **VÝSTRAHA:** Pokud šrouby uvnitř počítače zůstanou uvolněné nebo volně ležet, můžete počítač vážně poškodit.

- 1 Našroubujte všechny šrouby a ujistěte se, že žádné nezůstaly volně uvnitř počítače.
- 2 Připojte všechna externí zařízení, periferie a kabely, které jste odpojili před prací v počítači.
- 3 Vraťte zpět všechny karty, disky a ostatní části, které jste odebrali před prací v počítači.
- 4 Připojte počítač a všechna připojená zařízení do elektrických zásuvek.
- 5 Zapněte počítač.

Vyjmutí baterie

! **VAROVÁNÍ:** Před manipulací uvnitř počítače si přečtěte bezpečnostní informace dodané s počítačem a postupujte podle kroků popsaných v části [Před manipulací uvnitř počítače](#). Po dokončení práce uvnitř počítače postupujte podle pokynů v části [Po dokončení práce uvnitř počítače](#). Další vzorové postupy naleznete na domovské stránce Regulatory Compliance (Soulad s předpisy) na adrese dell.com/regulatory_compliance.

Postup

- 1 Zavřete displej a otočte počítač spodní stranou vzhůru.
- 2 Přesuňte uvolňovací západku baterie do odemčené polohy.
- 3 Zdvihněte baterii pod úhlem a vyjměte ji z pozice pro baterii.

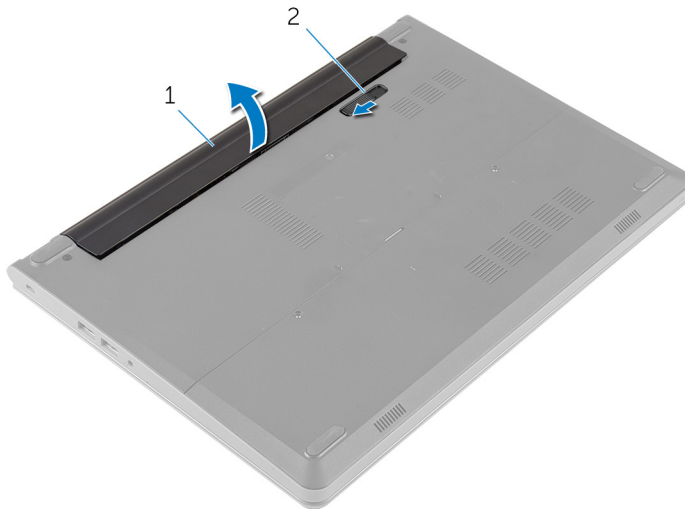

1 baterie

2 západka pro uvolnění
baterie

- 4 Otočte počítač a otevřete displej.
- 5 Stisknutím a podržením tlačítka napájení po dobu 5 sekund uzemněte základní desku.

Vložení baterie



VAROVÁNÍ: Před manipulací uvnitř počítače si přečtěte bezpečnostní informace dodané s počítačem a postupujte podle kroků popsaných v části [Před manipulací uvnitř počítače](#). Po dokončení práce uvnitř počítače postupujte podle pokynů v části [Po dokončení práce uvnitř počítače](#). Další vzorové postupy naleznete na domovské stránce Regulatory Compliance (Soulad s předpisy) na adrese dell.com/regulatory_compliance.

Postup

- 1 Zavřete displej a otočte počítač spodní stranou vzhůru.
- 2 Umístěte baterii do její pozice a zaklapněte ji na své místo.



POZNÁMKA: Ověřte, zda je zajištěna západka pro baterii.

Sejmutí spodního krytu

! **VAROVÁNÍ:** Před manipulací uvnitř počítače si přečtěte bezpečnostní informace dodané s počítačem a postupujte podle kroků popsaných v části [Před manipulací uvnitř počítače](#). Po dokončení práce uvnitř počítače postupujte podle pokynů v části [Po dokončení práce uvnitř počítače](#). Další vzorové postupy naleznete na domovské stránce Regulatory Compliance (Soulad s předpisy) na adrese dell.com/regulatory_compliance.

Přípravné kroky

Vyjměte [baterii](#).

Postup

- 1 Vyšroubujte šrouby, které připevňují spodní kryt k základně počítače.
- 2 Špičkami prstů spodní kryt jemně vypačte a sejměte ze základny počítače.

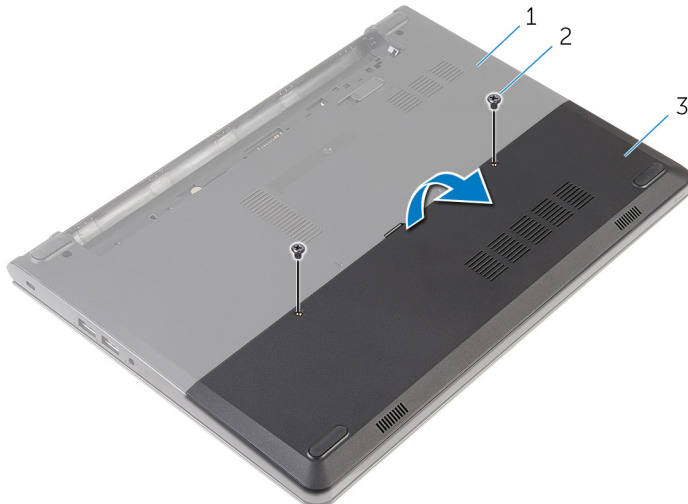

1 základna počítače

2 šrouby (2)

3 spodní kryt

Nasazení krytu základny

 **VAROVÁNÍ:** Před manipulací uvnitř počítače si přečtěte bezpečnostní informace dodané s počítačem a postupujte podle kroků popsaných v části [Před manipulací uvnitř počítače](#). Po dokončení práce uvnitř počítače postupujte podle pokynů v části [Po dokončení práce uvnitř počítače](#). Další vzorové postupy naleznete na domovské stránce Regulatory Compliance (Soulad s předpisy) na adrese dell.com/regulatory_compliance.



Postup

- 1 Zasuňte západky na krytu základny do otvorů v základně počítače a opatrně zasuňte kryt základny na místo.
- 2 Zašroubujte šrouby, které spodní kryt připevňují k základně počítače.

Následné kroky

Vložte [baterii](#).

Vyjmutí pevného disku

-  **VAROVÁNÍ:** Před manipulací uvnitř počítače si přečtěte bezpečnostní informace dodané s počítačem a postupujte podle kroků popsaných v části [Před manipulací uvnitř počítače](#). Po dokončení práce uvnitř počítače postupujte podle pokynů v části [Po dokončení práce uvnitř počítače](#). Další vzorové postupy naleznete na domovské stránce Regulatory Compliance (Soulad s předpisy) na adrese dell.com/regulatory_compliance.
-  **VÝSTRAHA:** Pevné disky jsou křehké. Při manipulaci s pevným diskem buďte opatrní.
-  **VÝSTRAHA:** Chcete-li předejít ztrátě dat, nevyjímejte pevný disk, pokud je počítač v režimu spánku nebo zapnutý.

Přípravné kroky

- 1 Vyjměte [baterii](#).
- 2 Sejměte [spodní kryt](#).

Postup

- 1 Vyšroubujte šrouby, které upevňují sestavu pevného disku k základně počítače.
- 2 Zvedněte západku a odpojte kabel pevného disku od základní desky.

3 Vyjměte sestavu pevného disku ze základny počítače.

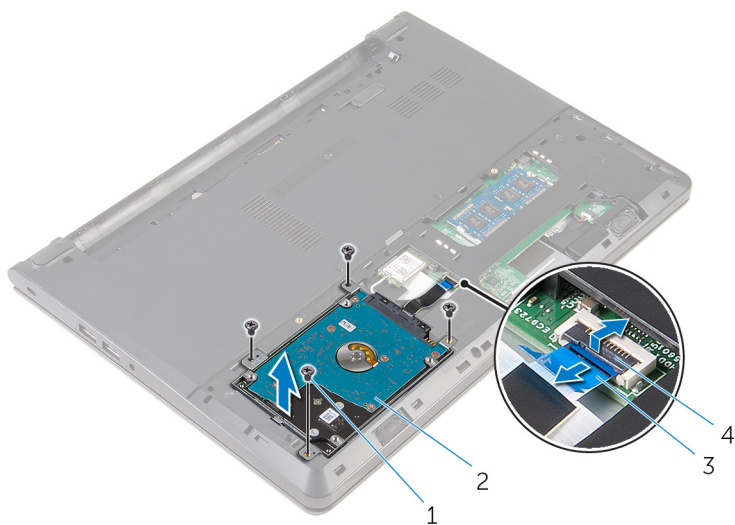

1 šrouby (4)

2 sestava pevného disku

3 kabel pevného desku

4 západka

4 Odstraňte šrouby, kterými je připevněn držák pevného disku k sestavě pevného disku.

5 Sejměte držák ze sestavy pevného disku.

6 Odpojte mezikus od pevného disku.

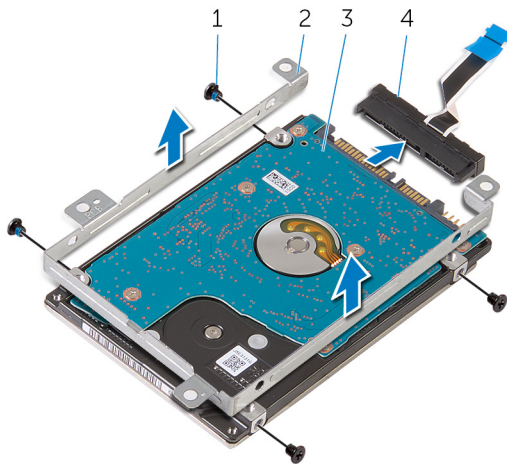

- 1 šrouby (4)
- 3 pevný disk

- 2 držák pevného disku
- 4 mezikus

Instalace pevného disku

 **VAROVÁNÍ:** Před manipulací uvnitř počítače si přečtěte bezpečnostní informace dodané s počítačem a postupujte podle kroků popsaných v části [Před manipulací uvnitř počítače](#). Po dokončení práce uvnitř počítače postupujte podle pokynů v části [Po dokončení práce uvnitř počítače](#). Další vzorové postupy naleznete na domovské stránce Regulatory Compliance (Soulad s předpisy) na adrese dell.com/regulatory_compliance.

 **VÝSTRAHA:** Pevné disky jsou křehké. Při manipulaci s pevným diskem buďte opatrní.

Postup

- 1 Připojte k pevnému disku mezikus.
- 2 Zarovnejte zdíčky pro šrouby na držáku pevného disku se zdíčkami na sestavě pevného disku.
- 3 Zašroubujte šrouby, kterými je připevněn držák pevného disku k sestavě pevného disku.
- 4 Zarovnejte otvory pro šrouby v sestavě pevného disku s otvory pro šrouby v základně počítače.
- 5 Namontujte šrouby, které upevní sestavu pevného disku k základně počítače.
- 6 Zasuňte kabel pevného disku na základní desku a zajistěte ho stisknutím západky.

Následné kroky

- 1 Nasadte [spodní kryt](#).
- 2 Vložte [baterii](#).

Vyjmutí paměťových modulů



VAROVÁNÍ: Před manipulací uvnitř počítače si přečtěte bezpečnostní informace dodané s počítačem a postupujte podle kroků popsaných v části [Před manipulací uvnitř počítače](#). Po dokončení práce uvnitř počítače postupujte podle pokynů v části [Po dokončení práce uvnitř počítače](#). Další vzorové postupy naleznete na domovské stránce Regulatory Compliance (Soulad s předpisy) na adrese dell.com/regulatory_compliance.

Přípravné kroky

- 1 Vyjměte [baterii](#).
- 2 Sejměte [spodní kryt](#).

Postup

- 1 Prsty roztáhněte zajišťovací svorky na každém konci konektoru paměťového modulu tak, aby paměťový modul vyskočil z pozice.

2 Vysuňte paměťový modul ze slotu paměťového modulu.

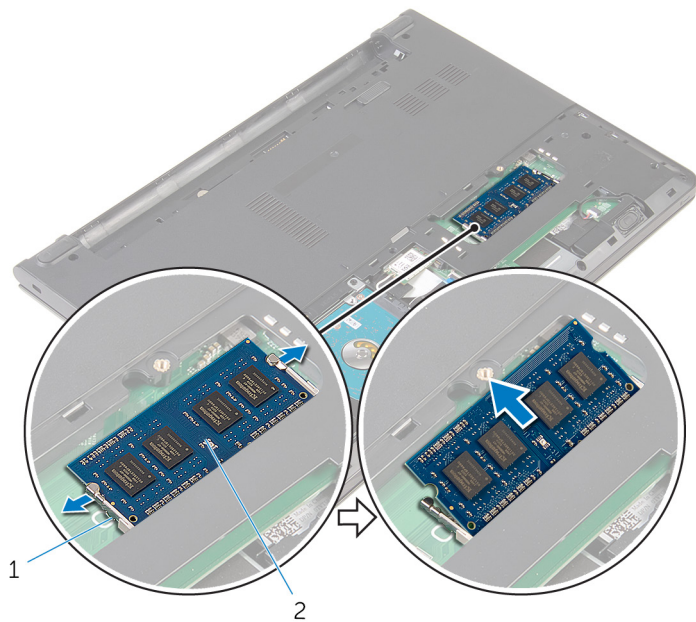

1 zajišťovací spony (2)

2 paměťový modul

Montáž paměťových modulů



VAROVÁNÍ: Před manipulací uvnitř počítače si přečtěte bezpečnostní informace dodané s počítačem a postupujte podle kroků popsaných v části [Před manipulací uvnitř počítače](#). Po dokončení práce uvnitř počítače postupujte podle pokynů v části [Po dokončení práce uvnitř počítače](#). Další vzorové postupy naleznete na domovské stránce Regulatory Compliance (Soulad s předpisy) na adrese dell.com/regulatory_compliance.

Postup

- 1 Zarovnejte zářez na hraně paměťového modulu s výčnělkem na slotu paměťového modulu.

- 2 Modul pevně zasuňte pod úhlem do slotu a poté modul zatlačte směrem dolů, dokud nezapadne na místo.

 **POZNÁMKA:** Jestliže neuslyšíte cvaknutí, modul vyjměte a postup vkládání zopakujte.

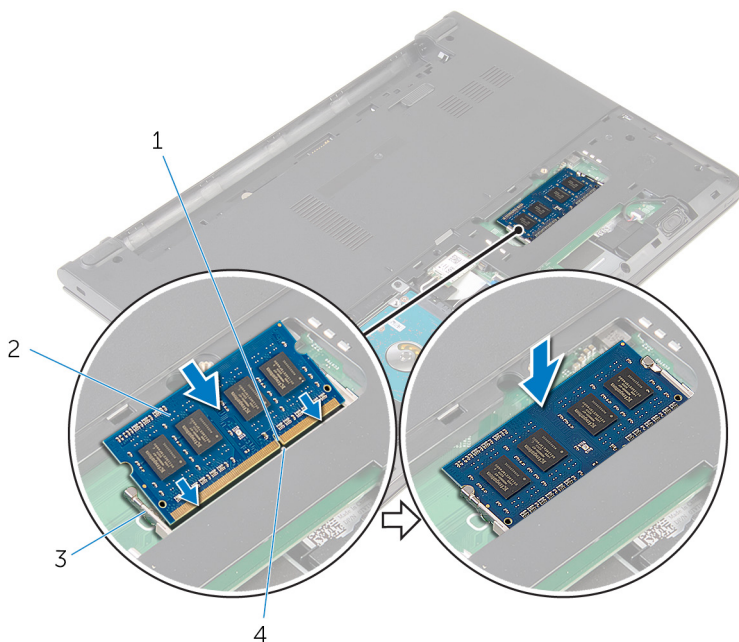

- 1 zářez
- 3 zajišťovací spony (2)

- 2 paměťový modul
- 4 západka

Následné kroky

- 1 Nasaďte [spodní kryt](#).
- 2 Vložte [baterii](#).

Demontáž bezdrátové karty



VAROVÁNÍ: Před manipulací uvnitř počítače si přečtěte bezpečnostní informace dodané s počítačem a postupujte podle kroků popsaných v části [Před manipulací uvnitř počítače](#). Po dokončení práce uvnitř počítače postupujte podle pokynů v části [Po dokončení práce uvnitř počítače](#). Další vzorové postupy naleznete na domovské stránce Regulatory Compliance (Soulad s předpisy) na adrese dell.com/regulatory_compliance.

Přípravné kroky

- 1 Vyměňte [baterii](#).
- 2 Sejměte [spodní kryt](#).

Postup

- 1 Odpojte anténní kabely od bezdrátové karty.
- 2 Vyšroubujte šroubek, který připevňuje bezdrátovou kartu k základní desce.

3 Vysuňte bezdrátovou kartu a vyjměte ji z pozice pro bezdrátovou kartu.

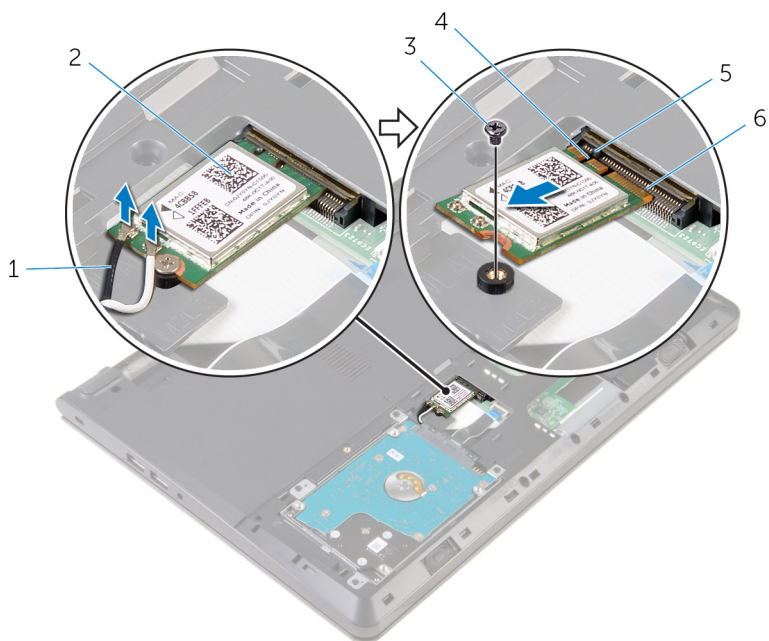

1 anténní kabely (2)

3 šroub

5 západka

2 bezdrátová karta

4 zářez

6 slot pro bezdrátovou kartu

Instalace bezdrátové karty

 **VAROVÁNÍ:** Před manipulací uvnitř počítače si přečtěte bezpečnostní informace dodané s počítačem a postupujte podle kroků popsaných v části [Před manipulací uvnitř počítače](#). Po dokončení práce uvnitř počítače postupujte podle pokynů v části [Po dokončení práce uvnitř počítače](#). Další vzorové postupy naleznete na domovské stránce Regulatory Compliance (Soulad s předpisy) na adrese dell.com/regulatory_compliance.

Postup

 **VÝSTRAHA:** Abyste zamezili poškození bezdrátové karty, neumísťujte pod ni žádné kabely.

- 1 Zarovnejte zářez na bezdrátové kartě s výčnělkem na slotu pro bezdrátovou kartu a zasuňte kartu do slotu.
- 2 Zatlačte druhý konec bezdrátové karty a našroubujte zajišťovací šroub, který připevňuje kartu ke konektoru základní desky.
- 3 Připojte anténní kabely k bezdrátové kartě.

Konektory na bezdrátové kartě	Barva anténního kabelu
Hlavní (bílý trojúhelník)	Bílá
Pomocný (černý trojúhelník)	Černá

Následné kroky

- 1 Nasadte [spodní kryt](#).
- 2 Vložte [baterii](#).

Demontáž klávesnice



VAROVÁNÍ: Před manipulací uvnitř počítače si přečtěte bezpečnostní informace dodané s počítačem a postupujte podle kroků popsaných v části [Před manipulací uvnitř počítače](#). Po dokončení práce uvnitř počítače postupujte podle pokynů v části [Po dokončení práce uvnitř počítače](#). Další vzorové postupy naleznete na domovské stránce Regulatory Compliance (Soulad s předpisy) na adrese dell.com/regulatory_compliance.

Přípravné kroky

Vyjměte [baterii](#).

Postup

- 1 Pomocí plastové jehly jemně uvolněte západky, které upevňují klávesnici k sestavě opěrky rukou.

- 2 Opatrně překlopte klávesnici a položte ji na sestavu opěrky rukou.



1 západky (5)

2 plastová jehla

3 klávesnice

4 sestava opěrky rukou

- 3 Zvedněte západku a odpojte kabel klávesnice od základní desky.

- 4 Zdvihněte klávesnici společně s kabelem ze sestavy opěrky rukou.

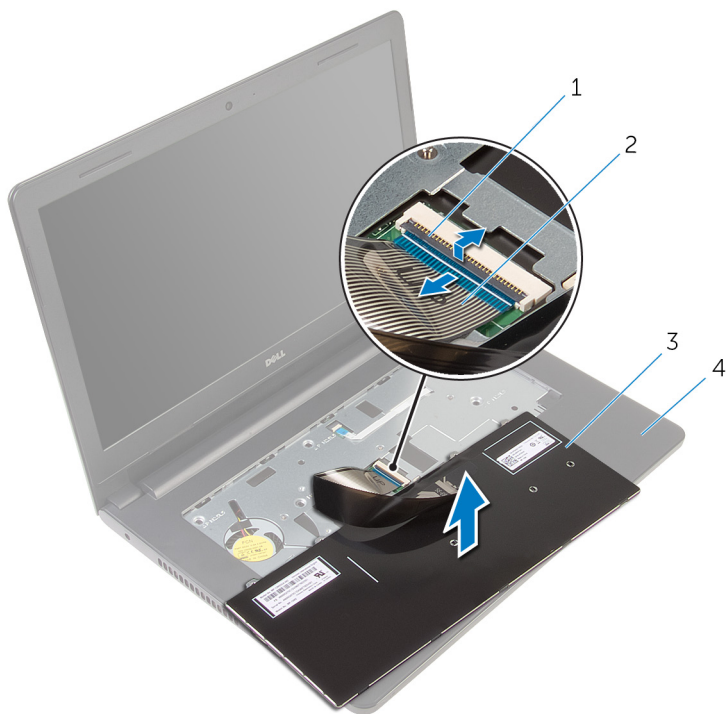

- 1 západka
3 klávesnice

- 2 kabel klávesnice
4 sestava opěrky rukou

Instalace klávesnice

 **VAROVÁNÍ:** Před manipulací uvnitř počítače si přečtěte bezpečnostní informace dodané s počítačem a postupujte podle kroků popsaných v části [Před manipulací uvnitř počítače](#). Po dokončení práce uvnitř počítače postupujte podle pokynů v části [Po dokončení práce uvnitř počítače](#). Další vzorové postupy naleznete na domovské stránce Regulatory Compliance (Soulad s předpisy) na adrese dell.com/regulatory_compliance.

Postup

- 1 Zasuňte kabel klávesnice na základní desku a zajistěte ho stisknutím západky.
- 2 Opatrně přetočte klávesnici, zasuňte výčnělky na klávesnici do jejich slotů na opěrce rukou a zaklapněte klávesnici na místo.

Následné kroky

Vložte [baterii](#).

Demontáž opěrky rukou

 **VAROVÁNÍ:** Před manipulací uvnitř počítače si přečtěte bezpečnostní informace dodané s počítačem a postupujte podle kroků popsaných v části [Před manipulací uvnitř počítače](#). Po dokončení práce uvnitř počítače postupujte podle pokynů v části [Po dokončení práce uvnitř počítače](#). Další vzorové postupy naleznete na domovské stránce Regulatory Compliance (Soulad s předpisy) na adrese dell.com/regulatory_compliance.

Přípravné kroky

- 1 Vyměňte [baterii](#).
- 2 Sejměte [spodní kryt](#).
- 3 Postupujte podle postupu od kroku 1 po krok 3 v části „[Vyjmutí pevného disku](#)“.
- 4 Demontujte [klávesnici](#).

Postup

- 1 Odstraňte šrouby, které zajišťují sestavu opěrky rukou k základně počítače.

- 2** Zdvihněte západky a odpojte kabel dotykové podložky a kabel tlačítka napájení od základní desky.

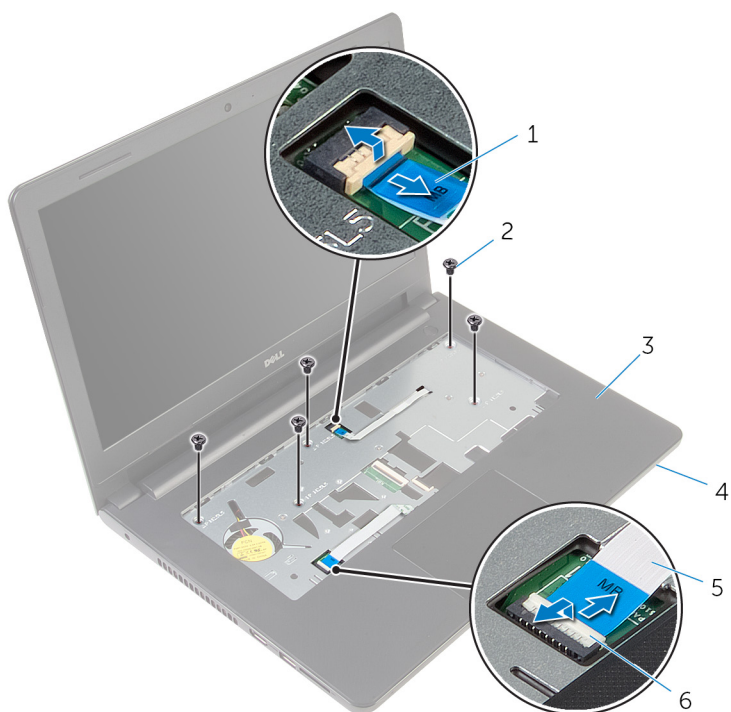

- | | | | |
|---|-------------------------|---|-------------------|
| 1 | kabel tlačítka napájení | 2 | šrouby (5) |
| 3 | sestava opěrky rukou | 4 | základna počítače |
| 5 | kabel dotykové podložky | 6 | západky (2) |

- 3** Zavřete displej a otočte počítač spodní stranou vzhůru.
- 4** Odstraňte šrouby, které zajišťují sestavu opěrky rukou k základně počítače.

5 Odpojte kabel reproduktoru od základní desky.

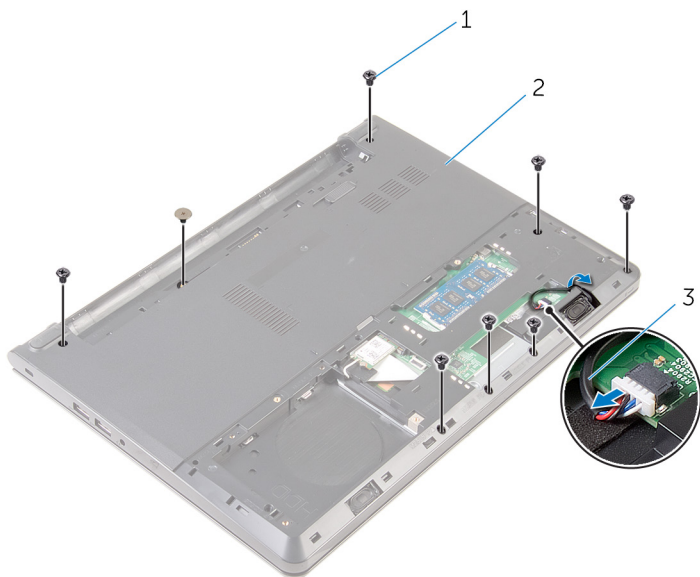

1 šrouby (8)

2 základna počítače

3 kabel reproduktoru

- 6** Zdvihněte základnu počítače a pomocí plastové jehly vypačte sestavu opěrky rukou ze základny počítače.

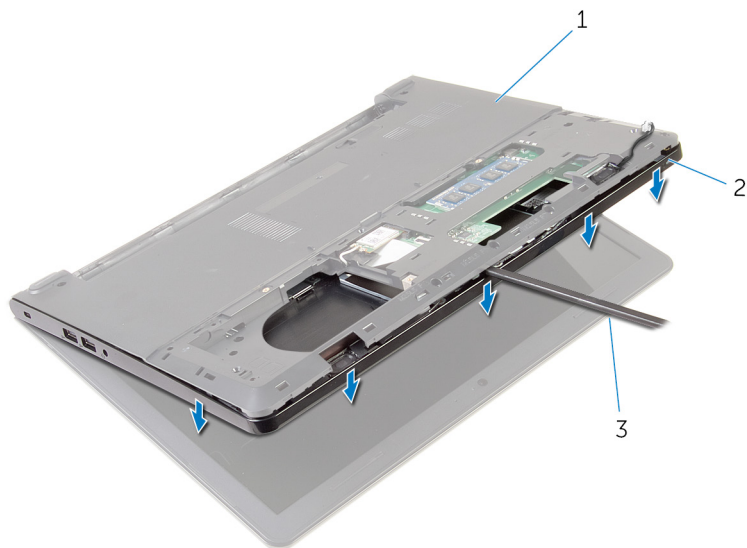

1 základna počítače

2 sestava opěrky rukou

3 plastová jehla

- 7** Otočte počítač vzhůru nohama a otevřete displej, co nejvíce je to možné.

- 8 Pod úhlem zdvihněte sestavu opěrky rukou a vyjměte ji ze základny počítače.



1 sestava opěrky rukou

2 základna počítače

- 9 Postupujte podle postupu od kroku 1 po krok 6 v části „[Vyjmutí dotykové podložky](#)“.
- 10 Postupujte podle postupu od kroku 1 po krok 4 v části „[Vyjmutí desky tlačítka napájení](#)“.
- 11 Postupujte podle postupu od kroku 1 po krok 4 v části „[Vyjmutí reproduktorů](#)“.

Instalace opěrky rukou

 **VAROVÁNÍ:** Před manipulací uvnitř počítače si přečtěte bezpečnostní informace dodané s počítačem a postupujte podle kroků popsaných v části [Před manipulací uvnitř počítače](#). Po dokončení práce uvnitř počítače postupujte podle pokynů v části [Po dokončení práce uvnitř počítače](#). Další vzorové postupy naleznete na domovské stránce Regulatory Compliance (Soulad s předpisy) na adrese dell.com/regulatory_compliance.

Postup

- 1 Postupujte podle postupu od kroku 1 po krok 3 v části „[Instalace reproduktoru](#)“.
- 2 Postupujte podle postupu od kroku 1 po krok 4 v části „[Instalace modulu tlačítka napájení](#)“.
- 3 Postupujte podle postupu od kroku 1 po krok 5 v části „[Instalace dotykové podložky](#)“.
- 4 Vsuňte kabel reproduktoru skrze otvor na základně počítače.
- 5 Zarovnejte otvory pro šrouby v opěrce rukou s otvory pro šrouby v základně počítače.
- 6 Utáhněte šrouby, které jistí sestavu opěrky rukou k základně počítače.
- 7 Vsuňte kabel dotykové podložky a kabel tlačítka napájení na základní desku a zamáčkněte západky konektorů, čímž zajistíte kabely.
- 8 Zavřete displej a otočte počítač spodní stranou vzhůru.
- 9 Utáhněte šrouby, které jistí sestavu opěrky rukou k základně počítače.
- 10 Připojte kabel reproduktoru k základní desce.
- 11 Otočte počítač a otevřete displej.

Následné kroky

- 1 Namontujte [klávesnici](#).
- 2 Postupujte podle postupu od kroku 4 po krok 6 v části „[Instalace pevného disku](#)“.
- 3 Nasaďte [spodní kryt](#).
- 4 Vložte [baterii](#).

Vyjmutí dotykové podložky



VAROVÁNÍ: Před manipulací uvnitř počítače si přečtěte bezpečnostní informace dodané s počítačem a postupujte podle kroků popsaných v části [Před manipulací uvnitř počítače](#). Po dokončení práce uvnitř počítače postupujte podle pokynů v části [Po dokončení práce uvnitř počítače](#). Další vzorové postupy naleznete na domovské stránce Regulatory Compliance (Soulad s předpisy) na adrese dell.com/regulatory_compliance.

Přípravné kroky

- 1 Vyjměte [baterii](#).
- 2 Sejměte [spodní kryt](#).
- 3 Postupujte podle postupu od kroku 1 po krok 3 v části „[Vyjmutí pevného disku](#)“.
- 4 Demontujte [klávesnici](#).
- 5 Postupujte podle postupu od kroku 1 po krok 8 v části „[Vyjmutí opěrky rukou](#)“.

Postup

- 1 Otočte sestavu opěrky rukou vzhůru nohama a umístěte ji na čistý a plochý povrch.
- 2 Vyjměte šrouby upevňující držák dotykové podložky k dotykové podložce.

- 3** Zvedněte držák dotykové podložky ze sestavy opěrky rukou.

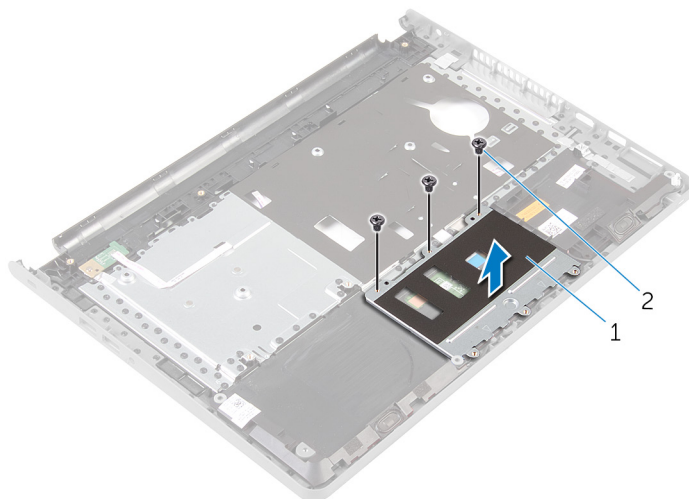

1 držák dotykové podložky 2 šrouby (3)

- 4** Zvedněte západku a odpojte kabel dotykové podložky od dotykové podložky.
- 5** Odlepte pásku, která připevňuje opěrku rukou k sestavě dotykové podložky.

6 Zvedněte dotykovou podložku ze sestavy opěrky rukou.

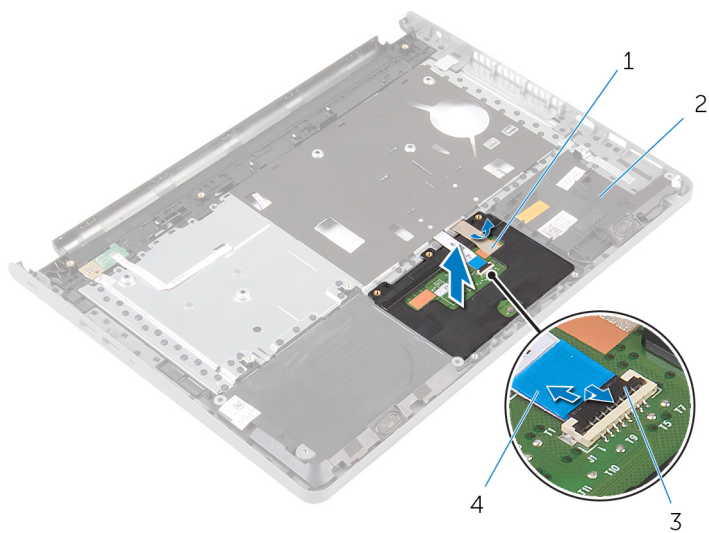

1 páska

3 západka

2 sestava opěrky rukou

4 kabel dotykové podložky

Instalace dotykové podložky

 **VAROVÁNÍ:** Před manipulací uvnitř počítače si přečtěte bezpečnostní informace dodané s počítačem a postupujte podle kroků popsaných v části [Před manipulací uvnitř počítače](#). Po dokončení práce uvnitř počítače postupujte podle pokynů v části [Po dokončení práce uvnitř počítače](#). Další vzorové postupy naleznete na domovské stránce Regulatory Compliance (Soulad s předpisy) na adrese dell.com/regulatory_compliance.

Postup

- 1 Zarovnejte otvory pro šrouby na dotykové podložce s otvory pro šrouby na sestavě opěrky rukou a ponechejte dotykovou podložku na jejím místě.
- 2 Přilepte pásku, která připevňuje opěrku rukou k sestavě dotykové podložky.
- 3 Zarovnejte otvory pro šrouby na držáku dotykové podložky s otvory pro šrouby na sestavě opěrky rukou.
- 4 Zašroubujte šrouby, které připevňují držák opěrky rukou k sestavě opěrky rukou.
- 5 Obráťte sestavu opěrky rukou spodní stranou nahoru.

Následné kroky

- 1 Postupujte podle postupu od kroku 4 po krok 11 v části „[Instalace opěrky rukou](#)“.
- 2 Namontujte [klávesnici](#).
- 3 Postupujte podle postupu od kroku 4 po krok 6 v části „[Instalace pevného disku](#)“.
- 4 Nasadte [spodní kryt](#).
- 5 Vložte [baterii](#).

Vyjmutí desky tlačítka napájení



VAROVÁNÍ: Před manipulací uvnitř počítače si přečtěte bezpečnostní informace dodané s počítačem a postupujte podle kroků popsaných v části [Před manipulací uvnitř počítače](#). Po dokončení práce uvnitř počítače postupujte podle pokynů v části [Po dokončení práce uvnitř počítače](#). Další vzorové postupy naleznete na domovské stránce Regulatory Compliance (Soulad s předpisy) na adrese dell.com/regulatory_compliance.

Přípravné kroky

- 1 Vyjměte [baterii](#).
- 2 Sejměte [spodní kryt](#).
- 3 Postupujte podle postupu od kroku 1 po krok 3 v části „[Vyjmutí pevného disku](#)“.
- 4 Demontujte [klávesnici](#).
- 5 Postupujte podle postupu od kroku 1 po krok 8 v části „[Vyjmutí opěrky rukou](#)“.

Postup

- 1 Otočte sestavu opěrky rukou vzhůru nohama a umístěte ji na čistý a plochý povrch.
- 2 Vyjměte kabel desky tlačítka napájení skrz otvor v sestavě opěrky rukou.
- 3 Vyšroubujte šroub, který připevňuje desku tlačítka vypínače k sestavě opěrky rukou.

- 4 Vysuňte a vyjměte desku tlačítka napájení společně s jejím kabelem z výčnělku na sestavě opěrky rukou.

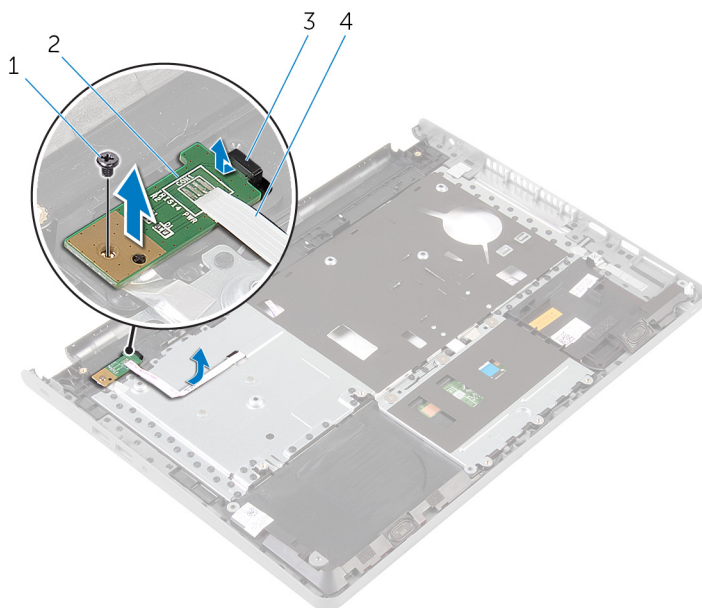

- | | | | |
|---|---------|---|-------------------------------|
| 1 | šroub | 2 | desku tlačítka napájení |
| 3 | západka | 4 | kabel desky tlačítka napájení |

Instalace desky tlačítka napájení

 **VAROVÁNÍ:** Před manipulací uvnitř počítače si přečtěte bezpečnostní informace dodané s počítačem a postupujte podle kroků popsanych v části [Před manipulací uvnitř počítače](#). Po dokončení práce uvnitř počítače postupujte podle pokynů v části [Po dokončení práce uvnitř počítače](#). Další vzorové postupy naleznete na domovské stránce Regulatory Compliance (Soulad s předpisy) na adrese dell.com/regulatory_compliance.

Postup

- 1 Zasuňte desku tlačítka napájení pod výčnělek na sestavě opěrky rukou a zarovnejte zdíčku pro šroub na desce tlačítka napájení se zdíčkou pro šroub na sestavě opěrky rukou.
- 2 Zašroubujte šroub, který připevňuje desku tlačítka vypínače k sestavě opěrky rukou.
- 3 Prostrčte kabel desky tlačítka napájení skrz otvor v sestavě opěrky rukou.
- 4 Obráťte sestavu opěrky rukou spodní stranou nahoru.

Následné kroky

- 1 Postupujte podle postupu od kroku 4 po krok 11 v části „[Instalace opěrky rukou](#)“.
- 2 Namontujte [klávesnici](#).
- 3 Postupujte podle postupu od kroku 4 po krok 6 v části „[Instalace pevného disku](#)“.
- 4 Nasaďte [spodní kryt](#).
- 5 Vložte [baterii](#).

Vyjmutí reproduktorů



VAROVÁNÍ: Před manipulací uvnitř počítače si přečtěte bezpečnostní informace dodané s počítačem a postupujte podle kroků popsaných v části [Před manipulací uvnitř počítače](#). Po dokončení práce uvnitř počítače postupujte podle pokynů v části [Po dokončení práce uvnitř počítače](#). Další vzorové postupy naleznete na domovské stránce Regulatory Compliance (Soulad s předpisy) na adrese dell.com/regulatory_compliance.

Přípravné kroky

- 1 Vyjměte [baterii](#).
- 2 Sejměte [spodní kryt](#).
- 3 Postupujte podle postupu od kroku 1 po krok 3 v části „[Vyjmutí pevného disku](#)“.
- 4 Demontujte [klávesnici](#).
- 5 Postupujte podle postupu od kroku 1 po krok 8 v části „[Vyjmutí opěrky rukou](#)“.

Postup

- 1 Otočte sestavu opěrky rukou vzhůru nohama a umístěte ji na čistý a plochý povrch.
- 2 Poznačte si umístění reproduktorů a vypačte reproduktory z opěrky rukou.
- 3 Poznačte si vedení kabelu reproduktoru a vyjměte kabel z vodiček na sestavě opěrky rukou.

- 4 Zdvihněte reproduktory společně s kabelem ze sestavy opěrky rukou.

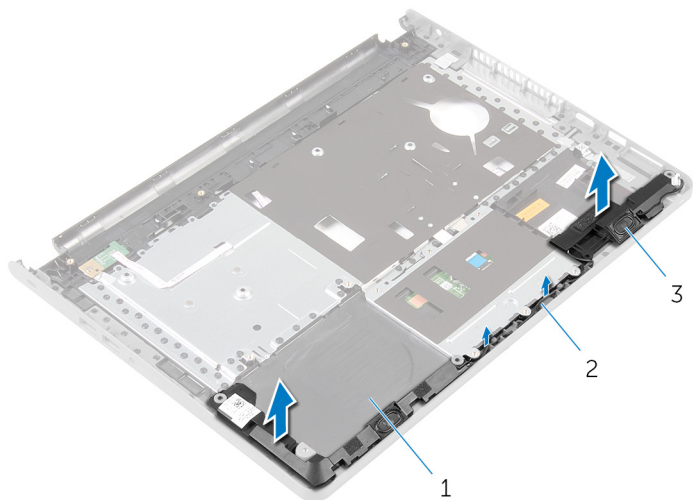

1 sestava opěrky rukou

2 kabel reproduktoru

3 reproduktory (2)

Instalace reproduktorů

 **VAROVÁNÍ:** Před manipulací uvnitř počítače si přečtěte bezpečnostní informace dodané s počítačem a postupujte podle kroků popsaných v části [Před manipulací uvnitř počítače](#). Po dokončení práce uvnitř počítače postupujte podle pokynů v části [Po dokončení práce uvnitř počítače](#). Další vzorové postupy naleznete na domovské stránce Regulatory Compliance (Soulad s předpisy) na adrese dell.com/regulatory_compliance.

Postup

- 1 Umístěte pomocí zarovnávacích výčnělků reproduktory do sestavy opěrky rukou.
- 2 Veděte kabel reproduktoru vodičky na sestavě opěrky rukou.
- 3 Obráťte sestavu opěrky rukou spodní stranou nahoru.

Následné kroky

- 1 Postupujte podle postupu od kroku 4 po krok 11 v části „[Instalace opěrky rukou](#)“.
- 2 Namontujte [klávesnici](#).
- 3 Postupujte podle postupu od kroku 4 po krok 6 v části „[Instalace pevného disku](#)“.
- 4 Nasaďte [spodní kryt](#).
- 5 Vložte [baterii](#).

Vyjmutí desky V/V



VAROVÁNÍ: Před manipulací uvnitř počítače si přečtěte bezpečnostní informace dodané s počítačem a postupujte podle kroků popsaných v části [Před manipulací uvnitř počítače](#). Po dokončení práce uvnitř počítače postupujte podle pokynů v části [Po dokončení práce uvnitř počítače](#). Další vzorové postupy naleznete na domovské stránce Regulatory Compliance (Soulad s předpisy) na adrese dell.com/regulatory_compliance.

Přípravné kroky

- 1 Vyjměte [baterii](#).
- 2 Sejměte [spodní kryt](#).
- 3 Postupujte podle postupu od kroku 1 po krok 3 v části „[Vyjmutí pevného disku](#)“.
- 4 Demontujte [klávesnici](#).
- 5 Postupujte podle postupu od kroku 1 po krok 8 v části „[Vyjmutí opěrky rukou](#)“.

Postup

- 1 Zdvihněte západku a odpojte kabel panelu I/O od desky I/O.
- 2 Vyšroubujte šroub, který připevňuje kartu I/O k základně počítače.

3 Zdvihněte a vysuňte desku I/O zespod výčnětku na základně počítače.

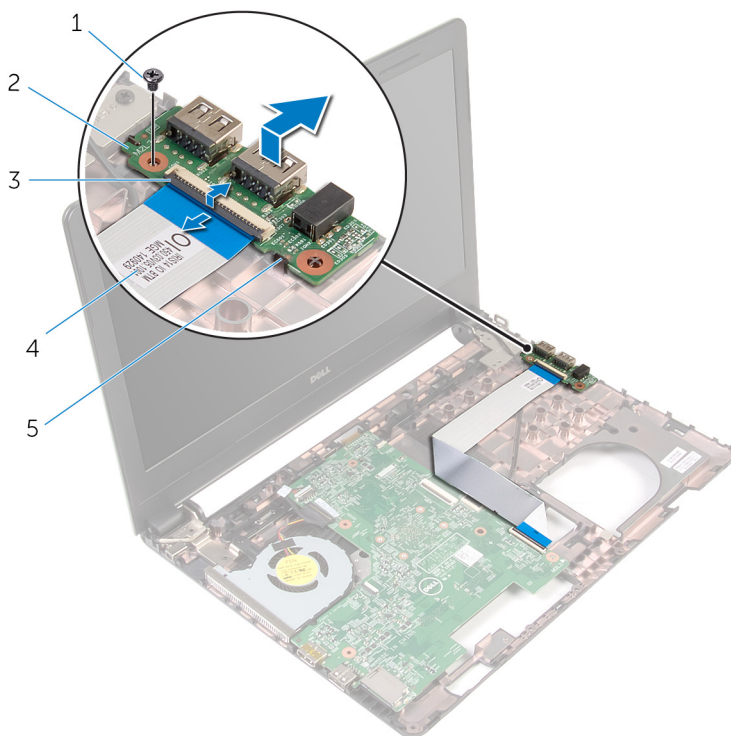

- 1 šroub
- 3 západka
- 5 západka

- 2 deska I/O
- 4 kabel desky I/O

Montáž desky I/O

 **VAROVÁNÍ:** Před manipulací uvnitř počítače si přečtěte bezpečnostní informace dodané s počítačem a postupujte podle kroků popsaných v části [Před manipulací uvnitř počítače](#). Po dokončení práce uvnitř počítače postupujte podle pokynů v části [Po dokončení práce uvnitř počítače](#). Další vzorové postupy naleznete na domovské stránce Regulatory Compliance (Soulad s předpisy) na adrese dell.com/regulatory_compliance.

Postup

- 1 Zasuňte desku I/O pod výčnělek na základně počítače a zarovnejte zdířku pro šroub na desce I/O se zdířkou pro šroub na základně počítače.
- 2 Zašroubujte šroub, který připevňuje desku I/O k základně počítače.
- 3 Zasuňte kabel desky I/O do konektoru desky I/O a připevněte kabel zatlačením na západku.

Následné kroky

- 1 Postupujte podle postupu od kroku 4 po krok 11 v části „[Instalace opěrky rukou](#)“.
- 2 Namontujte [klávesnici](#).
- 3 Postupujte podle postupu od kroku 4 po krok 6 v části „[Instalace pevného disku](#)“.
- 4 Nasaďte [spodní kryt](#).
- 5 Vložte [baterii](#).

Demontáž základní desky

 **VAROVÁNÍ:** Před manipulací uvnitř počítače si přečtěte bezpečnostní informace dodané s počítačem a postupujte podle kroků popsanych v části [Před manipulací uvnitř počítače](#). Po dokončení práce uvnitř počítače postupujte podle pokynů v části [Po dokončení práce uvnitř počítače](#). Další vzorové postupy naleznete na domovské stránce Regulatory Compliance (Soulad s předpisy) na adrese dell.com/regulatory_compliance.

 **POZNÁMKA:** Výrobní číslo vašeho počítače je umístěno na základní desce. Po výměně základní desky je nutné výrobní číslo zadat v programu pro nastavení systému BIOS.

 **POZNÁMKA:** Při výměně základní desky dojde k odstranění veškerých změn, které jste v programu pro nastavení systému BIOS v tomto systému udělali. Po výměně základní desky je třeba požadované změny provést znovu.

 **POZNÁMKA:** Před odpojením kabelů od základní desky si poznačte jejich umístění, abyste je mohli po výměně základní desky znovu připojit.

Přípravné kroky

- 1 Vyjměte [baterii](#).
- 2 Sejměte [spodní kryt](#).
- 3 Postupujte podle postupu od kroku 1 po krok 3 v části „[Vyjmutí pevného disku](#)“.
- 4 Vyjměte [paměťové moduly](#).
- 5 Demontujte [bezdrátovou kartu](#).
- 6 Demontujte [klávesnici](#).
- 7 Postupujte podle postupu od kroku 1 po krok 8 v části „[Vyjmutí opěrky rukou](#)“.

Postup

- 1 Odlepte pásku, kterou je kabel displeje připevněn k systémové desce.
- 2 Zdvihněte západky a odpojte kabel displeje a kabel desky I/O od základní desky.

3 Odpojte kabel portu adaptéru napájení ze základní desky.

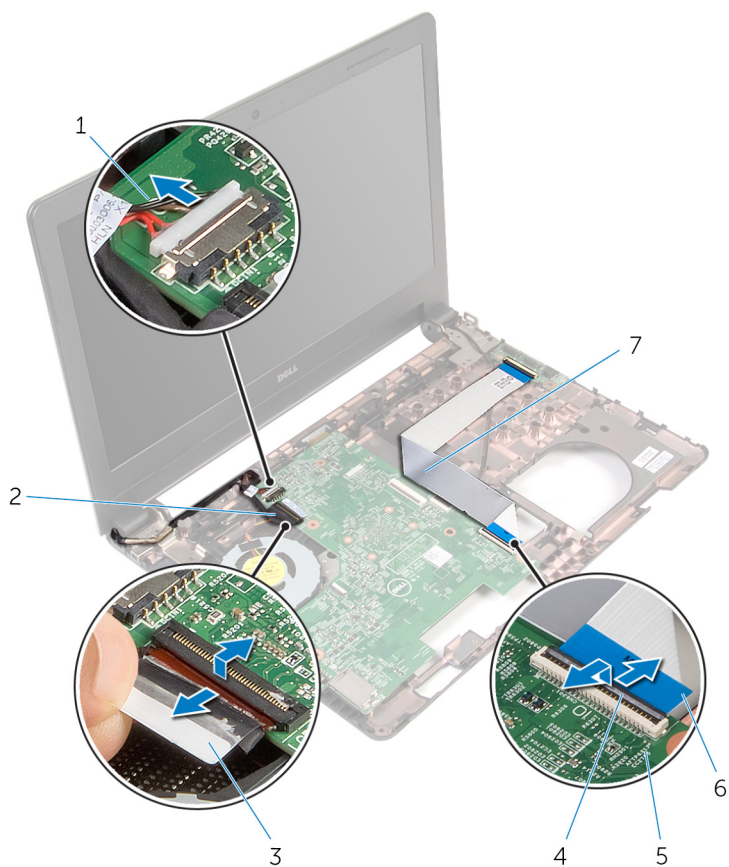

1 kabel portu napájecího adaptéru

2 kabel displeje

3 páska

4 západky (2)

5 základní deska

6 kabel desky I/O

4 Vyšroubujte šroub, který připevňuje základní desku k základně počítače.

- 5 Základní desku vyjměte ze základny počítače.





1 základní deska

2 šroub

- 6 Otočte základní desku vzhůru nohama.
- 7 Vyjměte [knoflíkovou baterii](#).
- 8 Postupujte podle postupu od kroku 1 po krok 3 v části „[Vyjmutí sestavy chladiče](#)“.

Montáž základní desky

 **VAROVÁNÍ:** Před manipulací uvnitř počítače si přečtěte bezpečnostní informace dodané s počítačem a postupujte podle kroků popsaných v části [Před manipulací uvnitř počítače](#). Po dokončení práce uvnitř počítače postupujte podle pokynů v části [Po dokončení práce uvnitř počítače](#). Další vzorové postupy naleznete na domovské stránce Regulatory Compliance (Soulad s předpisy) na adrese dell.com/regulatory_compliance.

 **POZNÁMKA:** Výrobní číslo vašeho počítače je umístěno na základní desce. Po výměně základní desky je nutné výrobní číslo zadat v programu pro nastavení systému BIOS.

 **POZNÁMKA:** Při výměně základní desky dojde k odstranění veškerých změn, které jste v programu pro nastavení systému BIOS v tomto systému udělali. Po výměně základní desky je třeba požadované změny provést znovu.

Postup

- 1 Vložte [knoflíkovou baterii](#).
- 2 Postupujte podle postupu od kroku 2 po krok 4 v části „[Instalace sestavy chladiče](#)“.
- 3 Otočte základní desku vzhůru nohama.
- 4 Otvor pro šroub na základní desce vyrovnajte s otvorem pro šroub na základně počítače.

 **VÝSTRAHA:** Ujistěte se, zda nejsou pod základní deskou umístěny žádné kabely.



- 5 Zašroubujte šroub, který připevňuje základní desku k základně počítače.
- 6 Připojte kabel portu adaptéru napájení k základní desce.
- 7 Zasuňte kabel displeje a kabel desky I/O do konektorů na základní desce a zatlačte na západky, abyste kabely upevnili.
- 8 Přilepte pásku, kterou je kabel displeje připevněn k základní desce.

Následné kroky

- 1 Postupujte podle postupu od kroku 4 po krok 11 v části „[Instalace opěrky rukou](#)“.

- 2 Namontujte [klávesnici](#).
- 3 Namontujte [bezdrátovou kartu](#).
- 4 Proveďte instalaci [paměťových modulů](#).
- 5 Postupujte podle postupu od kroku 4 po krok 6 v části „[Instalace pevného disku](#)“.
- 6 Nasadte [spodní kryt](#).
- 7 Vložte [baterii](#).

Vyjmutí knoflíkové baterie

-  **VAROVÁNÍ:** Před manipulací uvnitř počítače si přečtěte bezpečnostní informace dodané s počítačem a postupujte podle kroků popsaných v části [Před manipulací uvnitř počítače](#). Po dokončení práce uvnitř počítače postupujte podle pokynů v části [Po dokončení práce uvnitř počítače](#). Další vzorové postupy naleznete na domovské stránce Regulatory Compliance (Soulad s předpisy) na adrese dell.com/regulatory_compliance.
-  **VÝSTRAHA:** Vyjmutím knoflíkové baterie dojde k resetu nastavení systému BIOS na výchozí hodnoty. Doporučujeme, abyste si před vyjmutím knoflíkové baterie poznačili nastavení systému BIOS.

Přípravné kroky

- 1 Vyjměte [baterii](#).
- 2 Sejměte [spodní kryt](#).
- 3 Postupujte podle postupu od kroku 1 po krok 3 v části „[Vyjmutí pevného disku](#)“.
- 4 Vyjměte [paměťové moduly](#).
- 5 Demontujte [bezdrátovou kartu](#).
- 6 Demontujte [klávesnici](#).
- 7 Postupujte podle postupu od kroku 1 po krok 8 v části „[Vyjmutí opěrky rukou](#)“.
- 8 Postupujte podle postupu od kroku 1 po krok 6 v části „[Demontáž základní desky](#)“.

Postup

Pomocí plastové jehly jemně vypačte knoflíkovou baterii z patice.

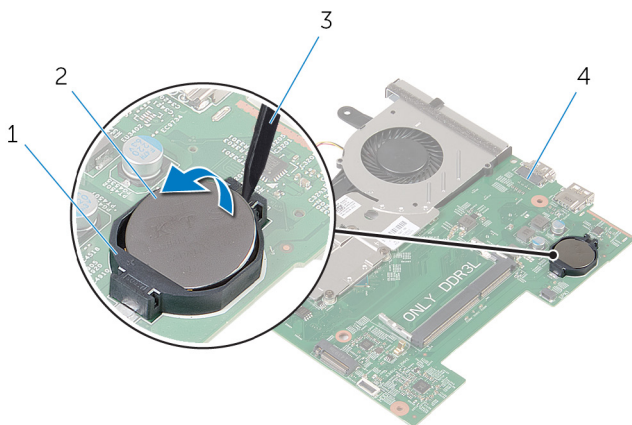

1 socket baterie
3 plastová jehla

2 knoflíková baterie
4 základní deska

Vložení knoflíkové baterie



VAROVÁNÍ: Před manipulací uvnitř počítače si přečtěte bezpečnostní informace dodané s počítačem a postupujte podle kroků popsaných v části [Před manipulací uvnitř počítače](#). Po dokončení práce uvnitř počítače postupujte podle pokynů v části [Po dokončení práce uvnitř počítače](#). Další vzorové postupy naleznete na domovské stránce Regulatory Compliance (Soulad s předpisy) na adrese dell.com/regulatory_compliance.

Postup

Vložte knoflíkovou baterii znakem + nahoru do patice na základní desce.

Následné kroky

- 1 Postupujte podle postupu od kroku 3 po krok 8 v části „[Instalace základní desky](#)“.
- 2 Postupujte podle postupu od kroku 4 po krok 11 v části „[Instalace opěrky rukou](#)“.
- 3 Namontujte [klávesnici](#).
- 4 Namontujte [bezdrátovou kartu](#).
- 5 Proveďte instalaci [paměťových modulů](#).
- 6 Postupujte podle postupu od kroku 4 po krok 6 v části „[Instalace pevného disku](#)“.
- 7 Nasadte [spodní kryt](#).
- 8 Vložte [baterii](#).

Demontáž sestavy chladiče

 **VAROVÁNÍ:** Před manipulací uvnitř počítače si přečtěte bezpečnostní informace dodané s počítačem a postupujte podle kroků popsaných v části [Před manipulací uvnitř počítače](#). Po dokončení práce uvnitř počítače postupujte podle pokynů v části [Po dokončení práce uvnitř počítače](#). Další vzorové postupy naleznete na domovské stránce Regulatory Compliance (Soulad s předpisy) na adrese dell.com/regulatory_compliance.

Přípravné kroky

- 1 Vyjměte [baterii](#).
- 2 Sejměte [spodní kryt](#).
- 3 Postupujte podle postupu od kroku 1 po krok 3 v části „[Vyjmutí pevného disku](#)“.
- 4 Vyjměte [paměťové moduly](#).
- 5 Demontujte [bezdrátovou kartu](#).
- 6 Demontujte [klávesnici](#).
- 7 Postupujte podle postupu od kroku 1 po krok 8 v části „[Vyjmutí opěrky rukou](#)“.
- 8 Postupujte podle postupu od kroku 1 po krok 6 v části „[Demontáž základní desky](#)“.

Postup

- 1 Postupně (podle pořadí vyznačeného na sestavě chladiče) uvolněte šroubky upevňující sestavu chladiče k základní desce.
- 2 Odpojte kabel ventilátoru od základní desky.

3 Zvedněte sestavu chladiče ze základní desky.

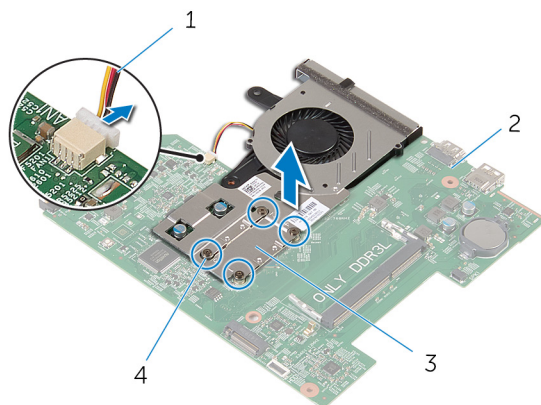

1 kabel ventilátoru

2 základní deska

3 sestava chladiče

4 jisticí šrouby (4)

4 Postupujte podle postupu od kroku 1 po krok 3 v části „[Vyjmutí ventilátoru](#)“.

Montáž sestavy chladiče

 **VAROVÁNÍ:** Před manipulací uvnitř počítače si přečtěte bezpečnostní informace dodané s počítačem a postupujte podle kroků popsaných v části [Před manipulací uvnitř počítače](#). Po dokončení práce uvnitř počítače postupujte podle pokynů v části [Po dokončení práce uvnitř počítače](#). Další vzorové postupy naleznete na domovské stránce Regulatory Compliance (Soulad s předpisy) na adrese dell.com/regulatory_compliance.

Postup

- 1 Postupujte podle postupu od kroku 1 po krok 3 v části „[Instalace ventilátoru](#)“.
- 2 Zarovnejte šroubky v sestavě chlazení se zdíčkami pro šroubky na základní desce.
- 3 Postupně (podle pořadí vyznačeného na sestavě chladiče) utáhněte šroubky upevňující sestavu chladiče k základní desce.
- 4 Připojte kabel ventilátoru k základní desce.

Následné kroky

- 1 Postupujte podle postupu od kroku 3 po krok 8 v části „[Instalace základní desky](#)“.
- 2 Postupujte podle postupu od kroku 4 po krok 11 v části „[Instalace opěrky rukou](#)“.
- 3 Namontujte [klávesnici](#).
- 4 Namontujte [bezdrátovou kartu](#).
- 5 Proveďte instalaci [paměťových modulů](#).
- 6 Postupujte podle postupu od kroku 4 po krok 6 v části „[Instalace pevného disku](#)“.
- 7 Nasadíte [spodní kryt](#).
- 8 Vložte [baterii](#).

Vyjmutí ventilátoru



VAROVÁNÍ: Před manipulací uvnitř počítače si přečtěte bezpečnostní informace dodané s počítačem a postupujte podle kroků popsaných v části [Před manipulací uvnitř počítače](#). Po dokončení práce uvnitř počítače postupujte podle pokynů v části [Po dokončení práce uvnitř počítače](#). Další vzorové postupy naleznete na domovské stránce Regulatory Compliance (Soulad s předpisy) na adrese dell.com/regulatory_compliance.

Přípravné kroky

- 1 Vyjměte [baterii](#).
- 2 Sejměte [spodní kryt](#).
- 3 Postupujte podle postupu od kroku 1 po krok 3 v části „[Vyjmutí pevného disku](#)“.
- 4 Vyjměte [paměťové moduly](#).
- 5 Demontujte [bezdrátovou kartu](#).
- 6 Demontujte [klávesnici](#).
- 7 Postupujte podle postupu od kroku 1 po krok 8 v části „[Vyjmutí opěrky rukou](#)“.
- 8 Postupujte podle postupu od kroku 1 po krok 6 v části „[Demontáž základní desky](#)“.
- 9 Postupujte podle postupu od kroku 1 po krok 3 v části „[Vyjmutí sestavy chladiče](#)“.

Postup

- 1 Vyšroubujte šrouby, které upevňují ventilátor k sestavě chladiče.

2 Otočte sestavu chladiče vzhůru nohama.

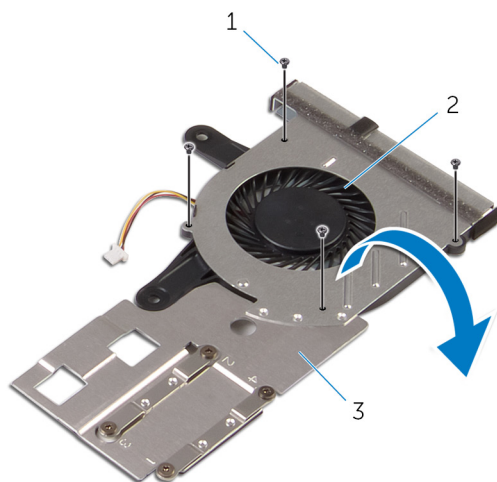

1 šrouby (4)

2 ventilátor,

3 sestava chladiče

3 Zvedněte ventilátor z opěrky rukou.

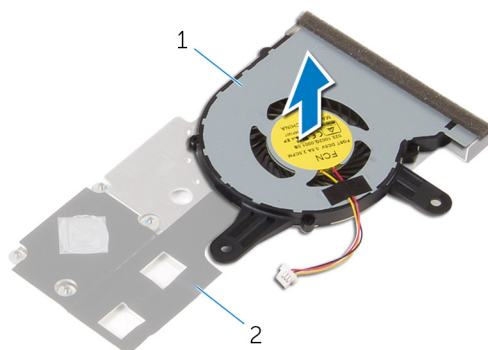

1 ventilátor,

2 sestava chladiče

Výměna ventilátoru



VAROVÁNÍ: Před manipulací uvnitř počítače si přečtěte bezpečnostní informace dodané s počítačem a postupujte podle kroků popsaných v části [Před manipulací uvnitř počítače](#). Po dokončení práce uvnitř počítače postupujte podle pokynů v části [Po dokončení práce uvnitř počítače](#). Další vzorové postupy naleznete na domovské stránce Regulatory Compliance (Soulad s předpisy) na adrese dell.com/regulatory_compliance.

Postup

- 1 Umístěte ventilátor do sestavy chladiče.
- 2 Otočte sestavu chladiče vzhůru nohama.
- 3 Zašroubujte šrouby, které upevňují ventilátor k sestavě chladiče.

Následné kroky

- 1 Postupujte podle postupu od kroku 2 po krok 4 v části „[Instalace sestavy chladiče](#)“.
- 2 Postupujte podle postupu od kroku 3 po krok 8 v části „[Instalace základní desky](#)“.
- 3 Postupujte podle postupu od kroku 4 po krok 11 v části „[Instalace opěrky rukou](#)“.
- 4 Namontujte [klávesnici](#).
- 5 Namontujte [bezdrátovou kartu](#).
- 6 Provedte instalaci [paměťových modulů](#).
- 7 Postupujte podle postupu od kroku 4 po krok 6 v části „[Instalace pevného disku](#)“.
- 8 Nasadte [spodní kryt](#).
- 9 Vložte [baterii](#).

Demontáž sestavy displeje

 **VAROVÁNÍ:** Před manipulací uvnitř počítače si přečtěte bezpečnostní informace dodané s počítačem a postupujte podle kroků popsaných v části [Před manipulací uvnitř počítače](#). Po dokončení práce uvnitř počítače postupujte podle pokynů v části [Po dokončení práce uvnitř počítače](#). Další vzorové postupy naleznete na domovské stránce Regulatory Compliance (Soulad s předpisy) na adrese dell.com/regulatory_compliance.

Přípravné kroky

- 1 Vyjměte [baterii](#).
- 2 Sejměte [spodní kryt](#).
- 3 Postupujte podle postupu od kroku 1 po krok 3 v části „[Vyjmutí pevného disku](#)“.
- 4 Vyjměte [paměťové moduly](#).
- 5 Demontujte [bezdrátovou kartu](#).
- 6 Demontujte [klávesnici](#).
- 7 Postupujte podle postupu od kroku 1 po krok 8 v části „[Vyjmutí opěrky rukou](#)“.
- 8 Postupujte podle postupu od kroku 1 po krok 5 v části „[Demontáž základní desky](#)“.

Postup

- 1 Zavřete displej a otočte počítač spodní stranou vzhůru.

- 2 Zasuňte anténní kabely do otvoru na základně počítače.

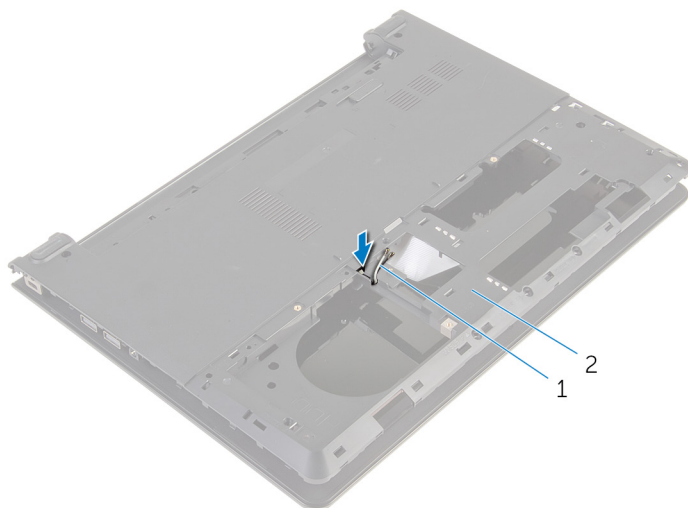

1 anténní kabely (2)

2 základna počítače

- 3 Otočte počítač a otevřete displej.
- 4 Zdvihněte západku a odpojte kabel panelu I/O od desky I/O.

5 Vyjměte kabel desky I/O ze základny počítače.

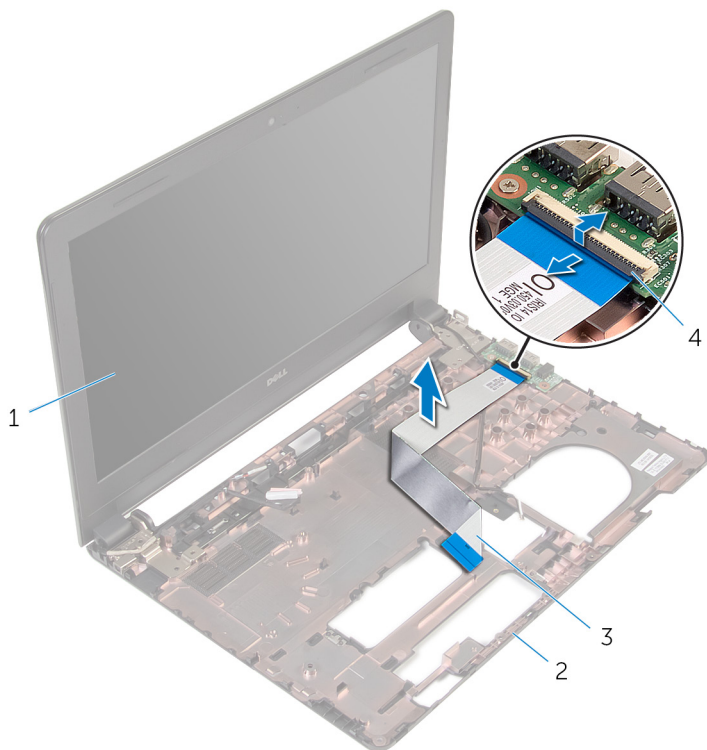

1 sestava displeje

2 základna počítače

3 kabel desky I/O

4 západka

6 Poznačte si vedení kabelu antény a odstraňte kabel antény z vodiček na základně počítače.

- 7** Poznačte si vedení kabelu displeje a odstraňte kabel displeje z vodiček na základně počítače.

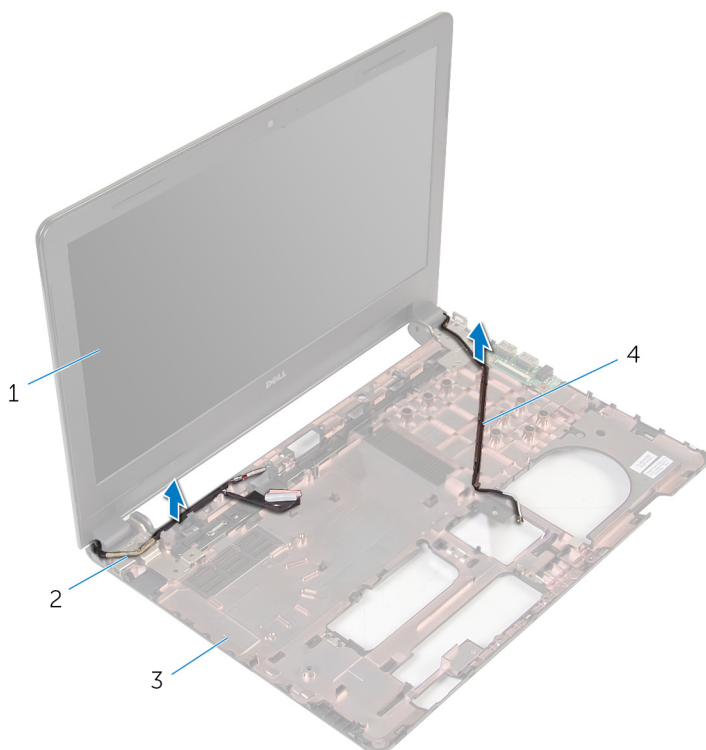

1 sestava displeje

2 kabel displeje

3 základna počítače

4 anténní kabely (2)

- 8** Vyšroubujte šrouby, které připevňují závěsy displeje k základně počítače.

9 Vyjměte sestavu displeje ze základny počítače.

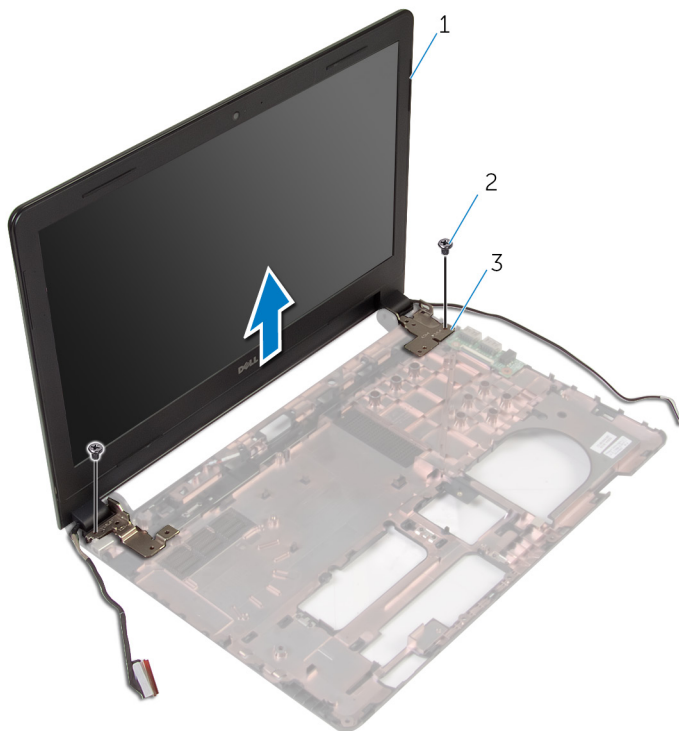

1 sestava displeje
3 závěsy (2)

2 šrouby (2)

Montáž sestavy displeje

 **VAROVÁNÍ:** Před manipulací uvnitř počítače si přečtěte bezpečnostní informace dodané s počítačem a postupujte podle kroků popsanych v části [Před manipulací uvnitř počítače](#). Po dokončení práce uvnitř počítače postupujte podle pokynů v části [Po dokončení práce uvnitř počítače](#). Další vzorové postupy naleznete na domovské stránce Regulatory Compliance (Soulad s předpisy) na adrese dell.com/regulatory_compliance.

Postup

- 1 Otvory pro šrouby na závěsech displeje zarovnejte s otvory pro šrouby na základně počítače.
- 2 Našroubujte šrouby, které připevňují závěsy displeje k základně počítače.
- 3 Vedďte kabel displeje vodičky na základně počítače.
- 4 Vedďte anténní kabely vodičky na základně počítače a provlečte je skrze otvor na základně počítače.
- 5 Zasuňte kabel desky I/O do konektoru desky I/O a připevněte kabel zatlačením na západku.

Následné kroky

- 1 Postupujte podle postupu od kroku 4 po krok 8 v části „[Montáž základní desky](#)“.
- 2 Postupujte podle postupu od kroku 4 po krok 11 v části „[Instalace opěrky rukou](#)“.
- 3 Namontujte [klávesnici](#).
- 4 Namontujte [bezdrátovou kartu](#).
- 5 Provedte instalaci [paměťových modulů](#).
- 6 Postupujte podle postupu od kroku 4 po krok 6 v části „[Instalace pevného disku](#)“.
- 7 Nasadte [spodní kryt](#).
- 8 Vložte [baterii](#).

Demontáž čelního krytu displeje

 **VAROVÁNÍ:** Před manipulací uvnitř počítače si přečtěte bezpečnostní informace dodané s počítačem a postupujte podle kroků popsaných v části [Před manipulací uvnitř počítače](#). Po dokončení práce uvnitř počítače postupujte podle pokynů v části [Po dokončení práce uvnitř počítače](#). Další vzorové postupy naleznete na domovské stránce Regulatory Compliance (Soulad s předpisy) na adrese dell.com/regulatory_compliance.

Přípravné kroky

- 1 Vyjměte [baterii](#).
- 2 Sejměte [spodní kryt](#).
- 3 Postupujte podle postupu od kroku 1 po krok 3 v části „[Vyjmutí pevného disku](#)“.
- 4 Vyjměte [paměťové moduly](#).
- 5 Demontujte [bezdrátovou kartu](#).
- 6 Demontujte [klávesnici](#).
- 7 Postupujte podle postupu od kroku 1 po krok 8 v části „[Vyjmutí opěrky rukou](#)“.
- 8 Postupujte podle postupu od kroku 1 po krok 5 v části „[Demontáž základní desky](#)“.

Postup

- 1 Opatrným páčením prsty vysuňte vnitřní okraj čelního krytu displeje.

2 Vyměňte čelní kryt displeje ze sestavy displeje.

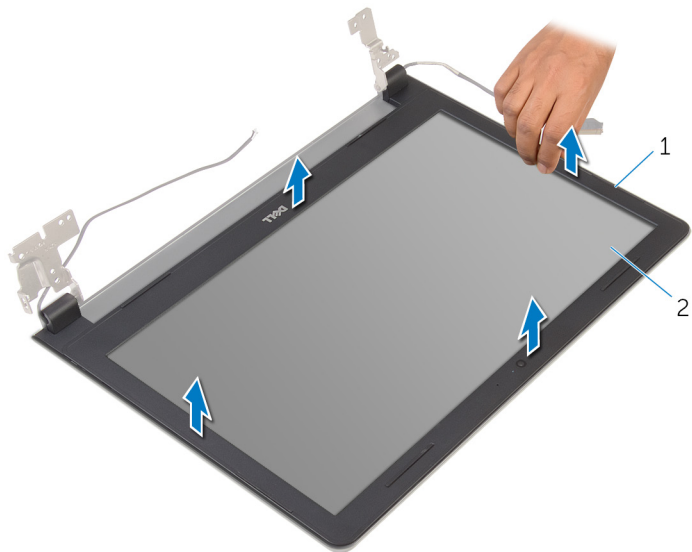

1 čelní kryt displeje

2 panel displeje.

Montáž rámečku displeje

 **VAROVÁNÍ:** Před manipulací uvnitř počítače si přečtete bezpečnostní informace dodané s počítačem a postupujte podle kroků popsaných v části [Před manipulací uvnitř počítače](#). Po dokončení práce uvnitř počítače postupujte podle pokynů v části [Po dokončení práce uvnitř počítače](#). Další vzorové postupy naleznete na domovské stránce Regulatory Compliance (Soulad s předpisy) na adrese dell.com/regulatory_compliance.

Postup

Zarovnejte rámeček displeje se zadním krytem displeje a opatrně jej zaklapněte na místo.

Následné kroky

- 1 Nasaďte [sestavu displeje](#) zpět.
- 2 Postupujte podle postupu od kroku 4 po krok 8 v části „[Demontáž základní desky](#)“.
- 3 Postupujte podle postupu od kroku 4 po krok 11 v části „[Vyjmutí opěrky rukou](#)“.
- 4 Namontujte [klávesnici](#).
- 5 Namontujte [bezdrátovou kartu](#).
- 6 Proveďte instalaci [paměťových modulů](#).
- 7 Postupujte podle postupu od kroku 4 po krok 6 v části „[Instalace pevného disku](#)“.
- 8 Nasaďte [spodní kryt](#).
- 9 Vložte [baterii](#).

Demontáž panelu displeje

 **VAROVÁNÍ:** Před manipulací uvnitř počítače si přečtěte bezpečnostní informace dodané s počítačem a postupujte podle kroků popsaných v části [Před manipulací uvnitř počítače](#). Po dokončení práce uvnitř počítače postupujte podle pokynů v části [Po dokončení práce uvnitř počítače](#). Další vzorové postupy naleznete na domovské stránce Regulatory Compliance (Soulad s předpisy) na adrese dell.com/regulatory_compliance.

Přípravné kroky

- 1 Vyměňte [baterii](#).
- 2 Sejměte [spodní kryt](#).
- 3 Postupujte podle postupu od kroku 1 po krok 3 v části „[Vyjmutí pevného disku](#)“.
- 4 Vyměňte [paměťové moduly](#).
- 5 Demontujte [bezdrátovou kartu](#).
- 6 Demontujte [klávesnici](#).
- 7 Postupujte podle postupu od kroku 1 po krok 8 v části „[Vyjmutí opěrky rukou](#)“.
- 8 Postupujte podle postupu od kroku 1 po krok 5 v části „[Demontáž základní desky](#)“.
- 9 Demontujte [sestavu displeje](#).
- 10 Demontujte [čelní kryt displeje \(bezel\)](#).

Postup

- 1 Odstraňte šrouby, které upevňují panel displeje k zadnímu krytu displeje.

- 2** Otočte panel displeje spodní stranou nahoru a položte ho na čistý povrch.

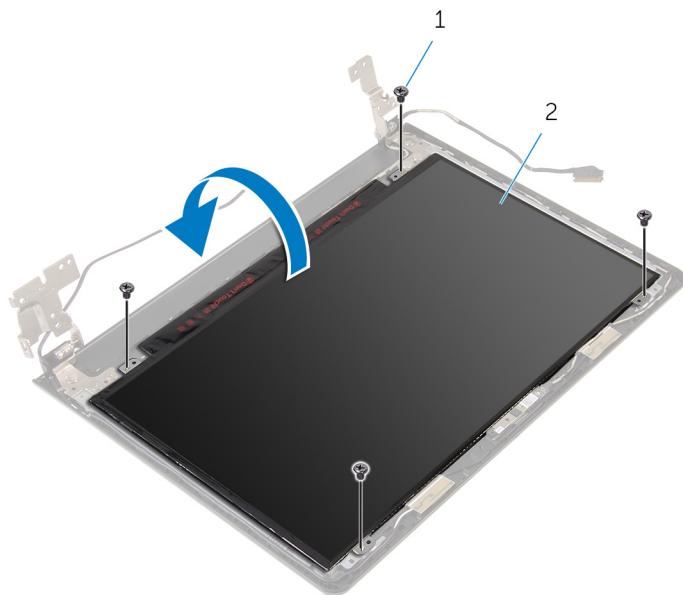

1 šrouby (4)

2 panel displeje.

- 3** Odlepte pásku, která připevňuje kabel displeje k panelu displeje.

- 4 Zvedněte západku a odpojte kabel displeje od zadního krytu displeje.

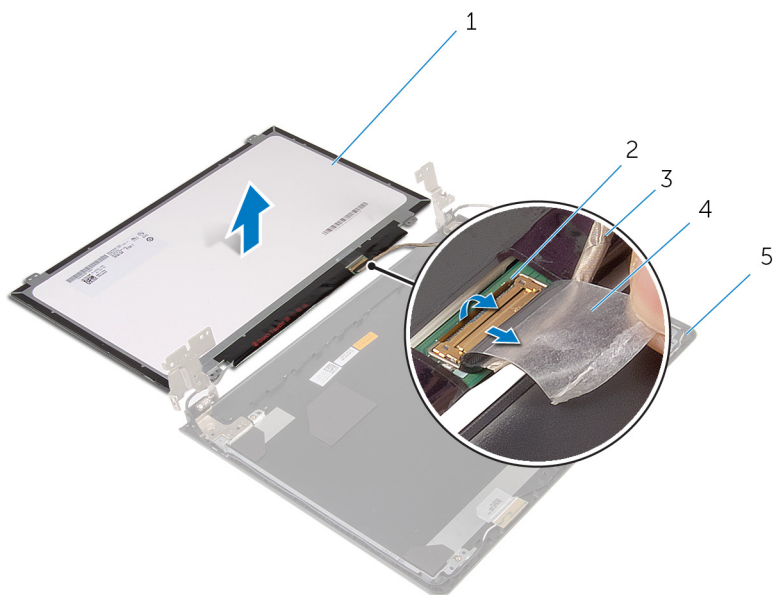

- 1 panel displeje.
3 kabel displeje
5 zadní kryt displeje

- 2 západka
4 páska

Montáž panelu displeje

 **VAROVÁNÍ:** Před manipulací uvnitř počítače si přečtěte bezpečnostní informace dodané s počítačem a postupujte podle kroků popsaných v části [Před manipulací uvnitř počítače](#). Po dokončení práce uvnitř počítače postupujte podle pokynů v části [Po dokončení práce uvnitř počítače](#). Další vzorové postupy naleznete na domovské stránce Regulatory Compliance (Soulad s předpisy) na adrese dell.com/regulatory_compliance.

Postup

- 1 Položte panel displeje čelem dolů na rovný povrch.
- 2 Zasuňte kabel displeje na základní desku a zajistěte kabel zatlačením na západku.
- 3 Přilepte pásku, která připevňuje kabel displeje k zadnímu krytu displeje.
- 4 Otočte panel displeje.
- 5 Zarovnejte otvory pro šrouby na panelu displeje s otvory pro šrouby na zadním krytu displeje.
- 6 Utáhněte šrouby, které upevňují panel displeje k zadnímu krytu displeje.

Následné kroky

- 1 Nasaďte [čelní kryt \(bezel\) displeje](#).
- 2 Nasaďte [sestavu displeje](#) zpět.
- 3 Postupujte podle postupu od kroku 4 po krok 8 v části „[Instalace základní desky](#)“.
- 4 Postupujte podle postupu od kroku 4 po krok 11 v části „[Instalace opěrky rukou](#)“.
- 5 Namontujte [klávesnici](#).
- 6 Namontujte [bezdrátovou kartu](#).
- 7 Provedte instalaci [paměťových modulů](#).
- 8 Postupujte podle postupu od kroku 4 po krok 6 v části „[Instalace pevného disku](#)“.
- 9 Nasaďte [spodní kryt](#).
- 10 Vložte [baterii](#).

Demontáž závěsů displeje

 **VAROVÁNÍ:** Před manipulací uvnitř počítače si přečtěte bezpečnostní informace dodané s počítačem a postupujte podle kroků popsaných v části [Před manipulací uvnitř počítače](#). Po dokončení práce uvnitř počítače postupujte podle pokynů v části [Po dokončení práce uvnitř počítače](#). Další vzorové postupy naleznete na domovské stránce Regulatory Compliance (Soulad s předpisy) na adrese dell.com/regulatory_compliance.

Přípravné kroky

- 1 Vyjměte [baterii](#).
- 2 Sejměte [spodní kryt](#).
- 3 Postupujte podle postupu od kroku 1 po krok 3 v části „[Vyjmutí pevného disku](#)“.
- 4 Vyjměte [paměťové moduly](#).
- 5 Demontujte [bezdrátovou kartu](#).
- 6 Demontujte [klávesnici](#).
- 7 Postupujte podle postupu od kroku 1 po krok 8 v části „[Vyjmutí opěrky rukou](#)“.
- 8 Postupujte podle postupu od kroku 1 po krok 5 v části „[Demontáž základní desky](#)“.
- 9 Demontujte [sestavu displeje](#).
- 10 Demontujte [čelní kryt displeje \(bezel\)](#).
- 11 Vyjměte [panel displeje](#).

Postup

- 1 Odstraňte šrouby, které upevňují panty displeje k zadnímu krytu displeje.

2 Závěsy displeje zvedněte směrem od zadního krytu displeje.

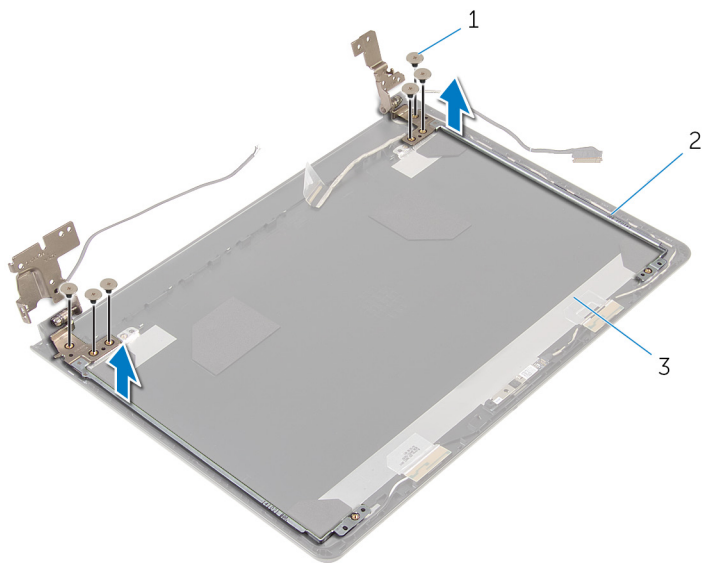

1 šrouby (6)

2 závěsy displeje (2)

3 zadní kryt displeje

Montáž závěsů displeje

 **VAROVÁNÍ:** Před manipulací uvnitř počítače si přečtěte bezpečnostní informace dodané s počítačem a postupujte podle kroků popsanych v části [Před manipulací uvnitř počítače](#). Po dokončení práce uvnitř počítače postupujte podle pokynů v části [Po dokončení práce uvnitř počítače](#). Další vzorové postupy naleznete na domovské stránce Regulatory Compliance (Soulad s předpisy) na adrese dell.com/regulatory_compliance.

Postup

- 1 Zarovnejte otvory pro šrouby v závěsech displeje s otvory pro šrouby v zadním krytu displeje.
- 2 Zašroubujte šrouby, které připevňují závěsy displeje k zadnímu krytu displeje.

Následné kroky

- 1 Nasaďte [panel displeje](#) zpět.
- 2 Nasaďte [čelní kryt \(bezel\) displeje](#).
- 3 Nasaďte [sestavu displeje](#) zpět.
- 4 Postupujte podle postupu od kroku 4 po krok 8 v části „[Instalace základní desky](#)“.
- 5 Postupujte podle postupu od kroku 4 po krok 11 v části „[Instalace opěrky rukou](#)“.
- 6 Namontujte [klávesnici](#).
- 7 Namontujte [bezdrátovou kartu](#).
- 8 Proveďte instalaci [paměťových modulů](#).
- 9 Postupujte podle postupu od kroku 4 po krok 6 v části „[Instalace pevného disku](#)“.
- 10 Nasaďte [spodní kryt](#).
- 11 Vložte [baterii](#).

Demontáž zadního krytu displeje

 **VAROVÁNÍ:** Před manipulací uvnitř počítače si přečtěte bezpečnostní informace dodané s počítačem a postupujte podle kroků popsanych v části [Před manipulací uvnitř počítače](#). Po dokončení práce uvnitř počítače postupujte podle pokynů v části [Po dokončení práce uvnitř počítače](#). Další vzorové postupy naleznete na domovské stránce Regulatory Compliance (Soulad s předpisy) na adrese dell.com/regulatory_compliance.

Přípravné kroky

- 1 Vyjměte [baterii](#).
- 2 Sejměte [spodní kryt](#).
- 3 Postupujte podle postupu od kroku 1 po krok 3 v části „[Vyjmutí pevného disku](#)“.
- 4 Vyjměte [paměťové moduly](#).
- 5 Demontujte [bezdrátovou kartu](#).
- 6 Demontujte [klávesnici](#).
- 7 Postupujte podle postupu od kroku 1 po krok 8 v části „[Vyjmutí opěrky rukou](#)“.
- 8 Postupujte podle postupu od kroku 1 po krok 5 v části „[Demontáž základní desky](#)“.
- 9 Demontujte [čelní kryt displeje \(bezel\)](#).
- 10 Demontujte [sestavu displeje](#).
- 11 Vyjměte [panel displeje](#).
- 12 Demontujte [závěsy displeje](#).

Postup

Po demontáži všech součástí v přípravných krocích nám zbývá zadní kryt displeje.

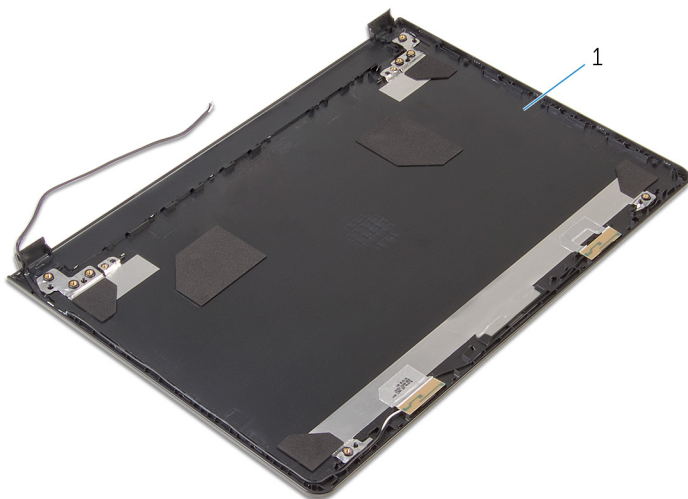

1 zadní kryt displeje

Montáž zadního krytu displeje

 **VAROVÁNÍ:** Před manipulací uvnitř počítače si přečtěte bezpečnostní informace dodané s počítačem a postupujte podle kroků popsaných v části [Před manipulací uvnitř počítače](#). Po dokončení práce uvnitř počítače postupujte podle pokynů v části [Po dokončení práce uvnitř počítače](#). Další vzorové postupy naleznete na domovské stránce Regulatory Compliance (Soulad s předpisy) na adrese dell.com/regulatory_compliance.

Postup

Položte zadní kryt displeje na rovný povrch.

Následné kroky

- 1 Namontujte [závěsy displeje](#).
- 2 Nasadte [čelní kryt \(bezel\) displeje](#).
- 3 Nasadte [panel displeje](#) zpět.
- 4 Nasadte [sestavu displeje](#) zpět.
- 5 Postupujte podle postupu od kroku 4 po krok 8 v části „[Instalace základní desky](#)“.
- 6 Postupujte podle postupu od kroku 4 po krok 11 v části „[Instalace opěrky rukou](#)“.
- 7 Namontujte [klávesnici](#).
- 8 Namontujte [bezdrátovou kartu](#).
- 9 Proveďte instalaci [paměťových modulů](#).
- 10 Postupujte podle postupu od kroku 4 po krok 6 v části „[Instalace pevného disku](#)“.
- 11 Nasadte [spodní kryt](#).
- 12 Vložte [baterii](#).

Demontáž kamery

 **VAROVÁNÍ:** Před manipulací uvnitř počítače si přečtěte bezpečnostní informace dodané s počítačem a postupujte podle kroků popsaných v části [Před manipulací uvnitř počítače](#). Po dokončení práce uvnitř počítače postupujte podle pokynů v části [Po dokončení práce uvnitř počítače](#). Další vzorové postupy naleznete na domovské stránce Regulatory Compliance (Soulad s předpisy) na adrese dell.com/regulatory_compliance.

Přípravné kroky

- 1 Vyměňte [baterii](#).
- 2 Sejměte [spodní kryt](#).
- 3 Postupujte podle postupu od kroku 1 po krok 3 v části „[Vyjmutí pevného disku](#)“.
- 4 Vyměňte [paměťové moduly](#).
- 5 Demontujte [bezdrátovou kartu](#).
- 6 Demontujte [klávesnici](#).
- 7 Postupujte podle postupu od kroku 1 po krok 8 v části „[Vyjmutí opěrky rukou](#)“.
- 8 Postupujte podle postupu od kroku 1 po krok 5 v části „[Demontáž základní desky](#)“.
- 9 Demontujte [sestavu displeje](#).
- 10 Demontujte [čelní kryt displeje \(bezel\)](#).

Postup

- 1 Poznačte si umístění kamery a poté ji opatrně vypačte ze zadního krytu displeje pomocí plastové jehly.

- 2 Odpojte kabel kamery od kamery a vyjměte kameru ze zadního krytu displeje.

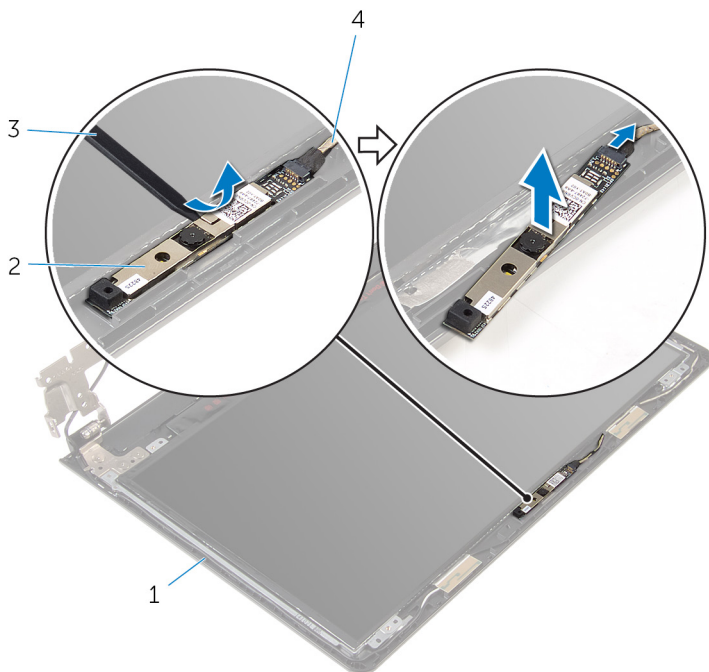

1 zadní kryt displeje

2 kamera

3 plastová jehla

4 Kabel kamery

Instalace kamery

 **VAROVÁNÍ:** Před manipulací uvnitř počítače si přečtěte bezpečnostní informace dodané s počítačem a postupujte podle kroků popsaných v části [Před manipulací uvnitř počítače](#). Po dokončení práce uvnitř počítače postupujte podle pokynů v části [Po dokončení práce uvnitř počítače](#). Další vzorové postupy naleznete na domovské stránce Regulatory Compliance (Soulad s předpisy) na adrese dell.com/regulatory_compliance.

Postup

- 1 Připojte kabel kamery ke kameře.
- 2 Připevněte kameru k zadnímu krytu displeje.

Následné kroky

- 1 Nasadte [čelní kryt \(bezel\) displeje](#).
- 2 Nasadte [sestavu displeje](#) zpět.
- 3 Postupujte podle postupu od kroku 4 po krok 8 v části „[Instalace základní desky](#)“.
- 4 Postupujte podle postupu od kroku 4 po krok 11 v části „[Instalace opěrky rukou](#)“.
- 5 Namontujte [klávesnici](#).
- 6 Namontujte [bezdrátovou kartu](#).
- 7 Proveďte instalaci [paměťových modulů](#).
- 8 Postupujte podle postupu od kroku 4 po krok 6 v části „[Instalace pevného disku](#)“.
- 9 Nasadte [spodní kryt](#).
- 10 Vložte [baterii](#).

Demontáž portu napájecího adaptéru

 **VAROVÁNÍ:** Před manipulací uvnitř počítače si přečtěte bezpečnostní informace dodané s počítačem a postupujte podle kroků popsanych v části [Před manipulací uvnitř počítače](#). Po dokončení práce uvnitř počítače postupujte podle pokynů v části [Po dokončení práce uvnitř počítače](#). Další vzorové postupy naleznete na domovské stránce Regulatory Compliance (Soulad s předpisy) na adrese dell.com/regulatory_compliance.

Přípravné kroky

- 1 Vyjměte [baterii](#).
- 2 Sejměte [spodní kryt](#).
- 3 Postupujte podle postupu od kroku 1 po krok 3 v části „[Vyjmutí pevného disku](#)“.
- 4 Vyjměte [paměťové moduly](#).
- 5 Demontujte [bezdrátovou kartu](#).
- 6 Demontujte [klávesnici](#).
- 7 Postupujte podle postupu od kroku 1 po krok 8 v části „[Vyjmutí opěrky rukou](#)“.
- 8 Postupujte podle postupu od kroku 1 po krok 5 v části „[Demontáž základní desky](#)“.
- 9 Demontujte [sestavu displeje](#).

Postup

- 1 Poznačte si vedení kabelu portu napájecího adaptéru a odstraňte kabel z vodiček na základně počítače.
- 2 Vyšroubujte šroub, který upevňuje port adaptéru napájení k základně počítače.

- 3 Zvedněte port napájecího adaptéru spolu s kabelem ze základny počítače.

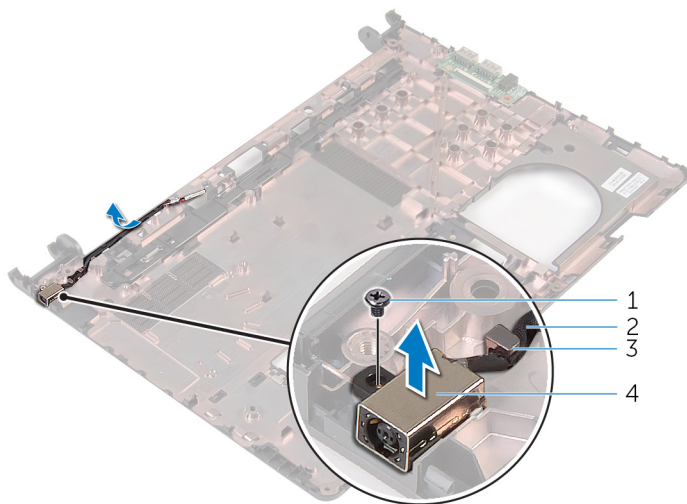

1 šroub

2 kabel portu napájecího adaptéru

3 vodítko

4 port napájecího adaptéru

Montáž portu napájecího adaptéru

 **VAROVÁNÍ:** Před manipulací uvnitř počítače si přečtěte bezpečnostní informace dodané s počítačem a postupujte podle kroků popsanych v části [Před manipulací uvnitř počítače](#). Po dokončení práce uvnitř počítače postupujte podle pokynů v části [Po dokončení práce uvnitř počítače](#). Další vzorové postupy naleznete na domovské stránce Regulatory Compliance (Soulad s předpisy) na adrese dell.com/regulatory_compliance.

Postup

- 1 Zasuňte port napájecího adaptéru do otvoru v základně počítače.
- 2 Našroubujte šroub, který upevňuje port adaptéru napájení k základně počítače.
- 3 Veděte kabel portu napájecího adaptéru vodičky na základně počítače.

Následné kroky

- 1 Nasaďte [sestavu displeje](#) zpět.
- 2 Postupujte podle postupu od kroku 4 po krok 8 v části „[Instalace základní desky](#)“.
- 3 Postupujte podle postupu od kroku 4 po krok 11 v části „[Instalace opěrky rukou](#)“.
- 4 Namontujte [klávesnici](#).
- 5 Namontujte [bezdrátovou kartu](#).
- 6 Proveďte instalaci [paměťových modulů](#).
- 7 Postupujte podle postupu od kroku 4 po krok 6 v části „[Instalace pevného disku](#)“.
- 8 Nasaďte [spodní kryt](#).
- 9 Vložte [baterii](#).

Demontáž základny počítače

 **VAROVÁNÍ:** Před manipulací uvnitř počítače si přečtěte bezpečnostní informace dodané s počítačem a postupujte podle kroků popsaných v části [Před manipulací uvnitř počítače](#). Po dokončení práce uvnitř počítače postupujte podle pokynů v části [Po dokončení práce uvnitř počítače](#). Další vzorové postupy naleznete na domovské stránce Regulatory Compliance (Soulad s předpisy) na adrese dell.com/regulatory_compliance.

Přípravné kroky

- 1 Vyjměte [baterii](#).
- 2 Sejměte [spodní kryt](#).
- 3 Postupujte podle postupu od kroku 1 po krok 3 v části „[Vyjmutí pevného disku](#)“.
- 4 Vyjměte [paměťové moduly](#).
- 5 Demontujte [bezdrátovou kartu](#).
- 6 Demontujte [klávesnici](#).
- 7 Postupujte podle postupu od kroku 1 po krok 8 v části „[Vyjmutí opěrky rukou](#)“.
- 8 Postupujte podle postupu od kroku 1 po krok 6 v části „[Demontáž základní desky](#)“.
- 9 Postupujte podle postupu od kroku 1 po krok 3 v části „[Vyjmutí sestavy chladiče](#)“.
- 10 Postupujte podle postupu od kroku 1 po krok 3 v části „[Vyjmutí desky I/O](#)“.
- 11 Demontujte [sestavu displeje](#).
- 12 Postupujte podle postupu od kroku 1 po krok 3 v části „[Vyjmutí portu napájecího adaptéru](#)“.

Postup

Po demontáži všech součástí v přípravných krocích nám zbývá základna počítače.

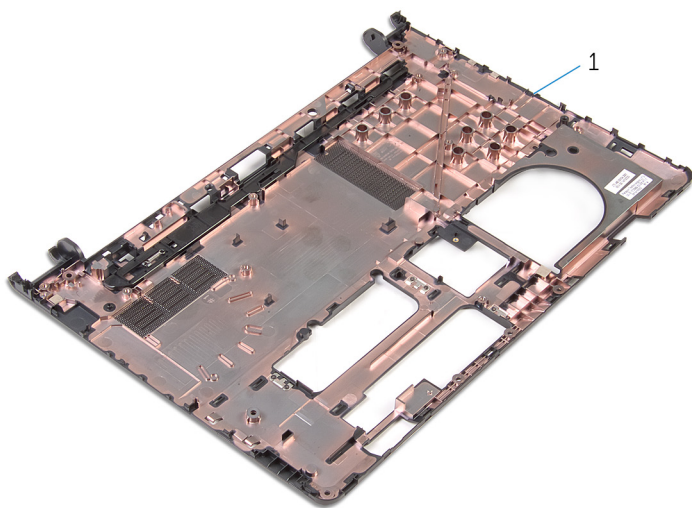

1 základna počítače

Montáž základny počítače

 **VAROVÁNÍ:** Před manipulací uvnitř počítače si přečtěte bezpečnostní informace dodané s počítačem a postupujte podle kroků popsaných v části [Před manipulací uvnitř počítače](#). Po dokončení práce uvnitř počítače postupujte podle pokynů v části [Po dokončení práce uvnitř počítače](#). Další vzorové postupy naleznete na domovské stránce Regulatory Compliance (Soulad s předpisy) na adrese dell.com/regulatory_compliance.

Postup



Položte základnu počítače na čistý a rovný povrch.

Následné kroky

- 1 Postupujte podle postupu od kroku 1 po krok 3 v části [„Instalace portu napájecího adaptéru“](#).
- 2 Nasadte [sestavu displeje](#) zpět.
- 3 Postupujte podle postupu od kroku 1 po krok 3 v části [„Instalace desky I/O“](#).
- 4 Postupujte podle postupu od kroku 2 po krok 4 v části [„Instalace sestavy chladiče“](#).
- 5 Postupujte podle postupu od kroku 4 po krok 8 v části [„Montáž základní desky“](#).
- 6 Postupujte podle postupu od kroku 4 po krok 11 v části [„Instalace opěrky rukou“](#).
- 7 Namontujte [klávesnici](#).
- 8 Namontujte [bezdrátovou kartu](#).
- 9 Proveďte instalaci [paměťových modulů](#).
- 10 Postupujte podle postupu od kroku 4 po krok 6 v části [„Instalace pevného disku“](#).
- 11 Nasadte [spodní kryt](#).
- 12 Vložte [baterii](#).

Aktualizace systému BIOS

Aktualizaci systému BIOS je vhodné provést v případě, že je k dispozici jeho nová verze, nebo v případě výměny systémové desky. Postup aktualizace systému BIOS:

- 1 Zapněte počítač.
- 2 Přejděte na web **dell.com/support**.
- 3 Klikněte na možnost **Product Support** (Podpora produktu), zadejte výrobní číslo notebooku a klikněte na možnost **Submit** (Odeslat).
 **POZNÁMKA:** Pokud výrobní číslo nemáte k dispozici, použijte funkci automatického rozpoznání nebo ručně vyhledejte model počítače.
- 4 Klikněte na možnost **Drivers & Downloads** (Ovladače a soubory ke stažení).
- 5 Přejděte dolů k možnosti **Or, show me all available drivers for...** (Nebo zobrazit všechny dostupné ovladače pro...) a vyberte možnost **BIOS** (Systém BIOS) z rozevíracího seznamu **Category** (Kategorie).
 **POZNÁMKA:** Vyberte z rozevíracího seznamu **Change OS** (Změnit operační systém) operační systém, který je nainstalován ve vašem počítači.
- 6 Zobrazte soubory systému BIOS rozbalením možnosti **BIOS** (Systém BIOS).
- 7 Klikněte na odkaz **Stahování souboru** a stáhněte si nejnovější verzi systému BIOS pro váš počítač.
- 8 Uložte soubor a po dokončení stahování přejděte do složky, kam jste uložili soubor s aktualizací systému BIOS.
- 9 Dvakrát klikněte na ikonu souboru s aktualizací systému BIOS a postupujte podle pokynů na obrazovce.

Pomoc a kontakt na společnost Dell



Zdroje pro vyhledání nápovědy

Informace a nápovědu k produktům a službám Dell můžete získat v těchto zdrojích samostatné pomoci.

Informace o samostatné pomoci	Možnosti samostatné pomoci
Přístup k nápovědě systému Windows	Windows 8.1 – Otevřete ovládací tlačítko Hledat, zadejte do vyhledávacího pole výraz Nápověda a podpora a stiskněte klávesu Enter . Windows 7 – Klikněte na možnosti Start → Nápověda a podpora .
Informace o produktech a službách společnosti Dell	Viz web dell.com .
Informace o odstraňování problémů, uživatelské příručky, pokyny nastavení, technické údaje produktu, blogy technické nápovědy, ovladače, aktualizace softwaru atd.	Viz web dell.com/support .
Informace o systému Microsoft Windows 8.1	Viz web dell.com/windows8 .
Informace o systému Microsoft Windows 7	Klikněte na možnost Start → Všechny programy → Dokumentace nápovědy Dell .
Informace o operačním systému, nastavení a používání počítače, zálohování dat, diagnostice atd.	Viz část <i>Já a můj Dell</i> na webu dell.com/support/manuals .

Kontaktování společnosti Dell

Informace o kontaktování společnosti Dell ohledně prodeje, technické podpory a záležitostí týkajících se zákaznických služeb naleznete na webu **dell.com/contactdell**.

-  **POZNÁMKA:** Dostupnost se liší v závislosti na zemi a produktu a některé služby nemusí být ve vaší zemi k dispozici.
-  **POZNÁMKA:** Pokud nemáte aktivní internetové připojení, můžete najít kontaktní informace na nákupní faktuře, balicím seznamu, účtence nebo v katalogu produktů společnosti Dell.